

# GENUS EVO

Руководство по эксплуатации  
Manual de utilizare

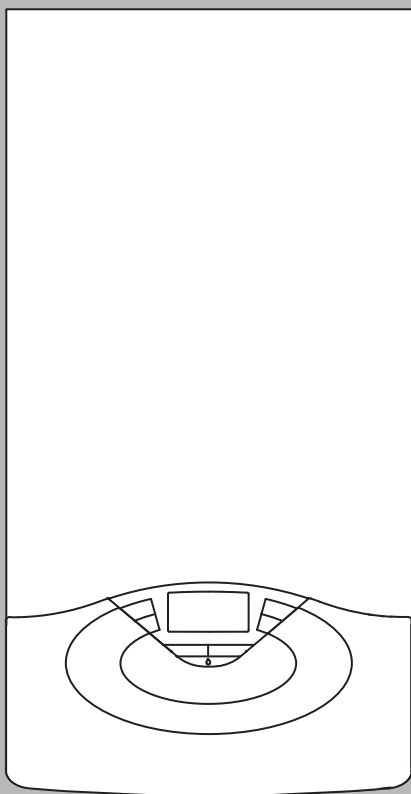

НАСТЕННЫЙ КОТЕЛ

CENTRALA TERMICA MURALA

GENUS EVO 24 FF

GENUS EVO 30 FF

GENUS EVO 32 FF

GENUS EVO 35 FF

GENUS EVO 24 CF

GENUS EVO 30 CF

Мы хотим поблагодарить Вас за сделанный Вами выбор – приобретение котла нашего производства. Мы уверены, что предоставили Вам технически совершенную продукцию.

Данное руководство содержит указания и рекомендации в части монтажа, правильной эксплуатации и технического обслуживания котла.

Внимательно изучите руководство и храните его в доступном месте. Наши Авторизованные Сервисные Центры всегда в Вашем распоряжении.

С наилучшими пожеланиями,  
компания «АРИСТОН ТЕРМО ГРУП СпА»

### ГАРАНТИЯ

Гарантия на данное оборудование вступает в силу с момента первого пуска, о чем в гарантийном талоне обязательно делается соответствующая отметка.

Первый пуск должен осуществляться специализированной организацией в соответствии с требованиями гарантийного талона и инструкций производителя.

*Stimați Clienți,*

*Dorim să vă mulțumim că ați optat pentru cumpărarea centralei produsă de noi.*

*Suntem siguri că v-am furnizat un produs eficient din punct de vedere tehnic.*

*Acest manual a fost realizat pentru a vă informa, cu recomandări (avertizări) și sfaturi, în legătură cu instalarea centralei, cu folosirea corectă, întreținerea și verifi carea acesteia pentru a putea aprecia toate calitățile produsului.*

*Păstrați cu grijă acest manual pentru orice informație ulterioară.*

*Serviciul nostru tehnic din zonă este activ și la dispoziția dvs. pentru toate informațiile.*  
*Cu respect*

### GARANȚIE

Pentru a beneficia de garanția integrală este necesar să contactați Centrul de Asistență Tehnică ARISTON din zonă în termen de 3 luni de la data cumparării centralei (data facturii).

După punerea în funcțiune și verifi carea bunei funcționări a centralei, Centrul de Asistență Tehnică ARISTON vă va furniza toate informațiile pentru corecta utilizare și pentru a putea beneficia de garanția ARISTON THERMO ROMANIA SRL.

Pentru a putea obține numărul de telefon al Centrului de Asistență Tehnică ARISTON cel mai apropiat, verificați certificatul de garanție !



### Функция AUTO

(Система автоматического регулирования)

Функция AUTO позволяет оптимизировать КПД котла, сохраняя оптимальную температуру на выходах и максимальный комфорт для пользователя. Она обеспечивает идеальную температуру в жилище наряду с экономией энергии.

Принцип состоит в автоматической коррекции температуры воды на выходе из котла в зависимости от температуры воздуха в помещении.



### Funcție AUTO

Funcția AUTO permite optimizarea randamentului centralei termice, menținând în același timp o temperatură optimă în emițători și un confort maxim pentru utilizator. Astfel, ea este garanția unei temperaturi ideale în locuință, oferind și economii de energie.

Principiul său este bazat pe ajustarea automată a temperaturii apei la ieșirea din centrala termică, în funcție de temperatura mediului interior.

### Маркировка CE

Знак CE гарантирует соответствие этого аппарата следующим директивам:

- 2009/142/CEE относительно газового оборудования
- 2004/108/EC относительно электромагнитной совместимости
- 92/42/CEE относительно энергетической отдачи
- 2006/95/EC относительно электрической безопасности

### Marcaje CE

Marca CE garantează conformitatea aparatului la următoarele directive:

- 2009/142/CEE cu privire la aparatele pe gaz
- 2004/108/EC cu privire la compatibilitatea electromagnetă
- 92/42/CEE cu privire la randamentul energetic
- 2006/95/EC cu privire la siguranța electrică.

Настоящее руководство по эксплуатации является неотъемлемой частью комплекта поставки котла. Пользователь должен хранить его в доступном месте вблизи котла, в том числе в случае передачи котла другому владельцу или пользователю и/или при установке котла в другом месте.

Внимательно ознакомьтесь с указаниями и предупреждениями, содержащимися в руководстве по эксплуатации, так как в них приводятся важные правила по технике безопасности при монтаже, эксплуатации и техническом обслуживании изделия.

Данный котел предназначен для отопления помещений и приготовления горячей воды для хозяйственно-бытовых нужд. Котел следует подключить к контурам отопления и горячего водоснабжения (ГВС), которые должны соответствовать техническим характеристикам котла.

Строго запрещается использовать котел в целях, не указанных в данной инструкции. Производитель не несет ответственности за повреждения, являющиеся следствием ненадлежащей эксплуатации котла или несоблюдения требований данной инструкции.

Монтаж, техническое обслуживание и другие работы с котлом должны проводиться в полном соответствии с требованиями нормативных документов и инструкций производителя.

В случае неисправности и/или нарушения нормальной работы отключите котел, закройте газовый кран и вызовите квалифицированного специалиста. Запрещается выполнять ремонт котла самостоятельно. Все ремонтные работы, должны проводиться квалифицированными специалистами, только с использованием оригинальных запасных частей. ПРИ НЕСОБЛЮДЕНИИ ТРЕБОВАНИЙ ДАННОЙ ИНСТРУКЦИИ СУЩЕСТВЕННО СНИЖАЕТСЯ БЕЗОПАСНОСТЬ ЭКСПЛУАТАЦИИ КОТЛА И АННУЛИРУЮТСЯ ГАРАНТИЙНЫЕ ОБЯЗАТЕЛЬСТВА ПРОИЗВОДИТЕЛЯ.

При проведении технического обслуживания или любых работ в непосредственной близости от воздухопроводов, дымоходов или их принадлежностей, следует отключить котел и закрыть газовый кран.

После завершения всех работ, проверьте эффективность функционирования воздухопроводов и дымоходов. В случае длительного перерыва в эксплуатации котла необходимо:

- отключить электропитание котла, установив внешний двухполюсный выключатель в положение «ВЫКЛ»;
- перекрыть газовый кран, краны системы отопления и ГВС;
- если существует вероятность замерзания, то следует слить воду из контура отопления и ГВС.

При окончательном отключении котла поручите эту операцию квалифицированному специалисту.

При чистке котла следует отключить и перевести двухполюсный выключатель в положение «OFF» (ВЫКЛ). Чистку следует проводить с помощью ткани, смоченной в мыльной воде. Не используйте агрессивные моющие средства, инсектициды или другие токсичные вещества. Не используйте и не храните легковоспламеняющиеся вещества в помещении, в котором установлен котел.

**Химический состав воды, используемой в качестве теплоносителя, должен соответствовать требованиям действующих нормативных документов**

Prezentul manual împreună cu manualul „Instrucțiuni tehnice de instalare și de întreținere” constituie parte integrantă și esențială a produsului. Amândouă trebuie păstrate cu grijă de către utilizator și va trebui să însoțească mereu centrala, chiar și în cazul cesionării ei unui alt utilizator sau proprietar și/sau în cazul mutării ei la o altă instalație.

Citiți cu atenție instrucțiunile și recomandările (avertizările) incluse în prezentul manual și în manualul de instalare și de întreținere deoarece amândouă conțin indicații importante privind siguranța instalării, folosirea și întreținerea.

Acest aparat este destinat încălzirii și/sau producerii apei calde pentru uz casnic.

Trebuie să fie racordat la o instalație de încălzire și, în funcție de model, la rețeaua de distribuție apă rece, compatibile cu capacitățile sale.

Este interzisă folosirea în scopuri diferite de cele specificate.

Constructorul nu este responsabil pentru eventualele defecțiuni aparute din cauza folosirii improprie, gresite și necorespunzătoare sau pentru nerespectarea instrucțiunilor din prezentul manual.

Instalatorul trebuie să fie autorizat pentru instalarea aparatelor de încălzire conform prescripțiilor tehnice PT-A1 și la sfârșitul executării lucrării trebuie să elibereze clientului certificatul de garanție pentru montajul aparatului.

În cazul defecțiunilor și/sau unei proaste funcționări opriți aparatul, închideți robinetul de gaz și nu încercați să îl reparați singur, adresati-vă personalului calificat (numai către centrul de asistență tehnică autorizat ISCIR și agreat de ARISTON THERMO ROMANIA SRL și care a efectuat punerea în funcțiune – vezi certificatul de garanție). Eventualele reparații, efectuate numai cu piese de schimb originale, trebuie să fie executate doar de tehnicieni calificați. Nerespectarea indicațiilor de mai sus poate compromite siguranța aparatului și pentru aceasta constructorul nu este responsabil.

În cazul lucrărilor sau întreținerilor și verificărilor structurilor așezate în apropierea conductelor sau dispozitivelor de evacuare gaze arse și a accesoriilor lor, opriți aparatul și la terminarea lucrărilor adresati-vă personalului calificat pentru a verifica eficiența conductelor sau dispozitivelor.

În cazul unei nefolosiri îndelungate a centralei trebuie să:

- întrerupeți alimentarea electrică punând întrerupătorul extern în poziția „OFF”;
- închideți robinetul de gaz, pe cel al instalației termice și al instalației de apă menajeră;
- goliți instalația termică și de apă menajeră dacă există pericol de îngheț.

În cazul dezactivării definitive a centralei adresați-vă personalului calificat pentru a efectua această operațiune.

Pentru curățarea componentelor externe, opriți centrala și așezați întrerupătorul extern în poziția “OFF”.

Nu folosiți și nu păstrați substanțe ușor inflamabile în locul în care este instalată centrala.

## Правила безопасности

Перечень условных обозначений:



Несоблюдение этого предупреждения может привести к несчастным случаям, в определенных ситуациях даже смертельным.



Несоблюдение этого предупреждения может привести к повреждениям, в определенных ситуациях даже серьезным, имущества, домашних растений и нанести ущерб домашним животным.

**Не производите никаких действий, для которых требуется открыть агрегат.**



Удар током - компоненты под напряжением  
Опасность ожогов и порезов – горячие компоненты и острые выступы и края.

**Не производите никаких действий, для которых требуется демонтировать агрегат.**



Удар током - компоненты под напряжением.  
Затопление – утечка воды из отсоединенных труб.  
Взрыв, пожар или отравление газом в случае его утечки из поврежденного газопровода.



**Бережно обращаться с проводом электропитания.**



Удар током – оголенные провода под напряжением  
**Не оставляйте посторонние предметы на агрегате.**



Несчастные случаи - падение предметов из-за вибраций агрегата.



Повреждение агрегата или находящихся снизу предметов по причине падения предметов из-за вибраций агрегата.

**Не залезайте на агрегат.**



Опасность падения с агрегата.



Повреждение агрегата или находящихся снизу предметов по причине падения агрегата из-за отсоединения креплений.



**Не поднимайтесь на стулья, табуретки, лестницы или нестабильные приспособления для чистки агрегата.**



Падение или защемление (раскладные лестницы).

**Производите чистку агрегата только после его отключения, повернув внешний разъединитель в положение OFF (ВЫКЛ.).**



Удар током - компоненты под напряжением.  
**Для чистки агрегата не используйте растворители, агрессивные моющие средства или инсектициды.**



Повреждение пластмассовых или покрашенных деталей.  
**Не используйте агрегат в целях, отличных от его использования для нормальных бытовых нужд.**



Повреждение агрегата из-за его перегрузки.



Повреждение предметов из-за неправильного обращения.  
**Не допускайте к использованию агрегата детей или неопытных лиц.**



Повреждение агрегата по причине его неправильного использования.

**В случае появления запаха горелого или дыма из агрегата отключите электропитание, перекройте основной газовый кран, откройте окна и вызовите техника.**



Ожоги, отравление токсичными газами.

**В случае появления запаха газа перекройте основной газовый кран, откройте окна и вызовите техника.**



Взрыв, пожар или отравление токсичными газами.

Изделие не предназначено для эксплуатации лицами (включая детей) с ограниченными физическими, сенсорными или умственными способностями, или же не имеющими опыта или знаний, если только эксплуатация изделия такими лицами не производится под наблюдением лиц, ответственных за их безопасность, или после их обучения правилам пользования изделием.

Не разрешайте детям играть с котлом.

## Norme de siguranta

Legenda simboluri:



Nerespectarea indicatiilor de avertizare prezinta riscul provocarii leziunilor, în anumite circumstante chiar mortale, la persoane.



Nerespectarea indicațiilor de avertizare prezintă riscul provocării daunelor, în anumite circumstanțe chiar foarte grave, pentru obiecte, plante și animale.

**Nu efectuați operații care implică desfacerea aparatului.**



Electrocutare la contactul cu conductorii sub tensiune.

Leziuni personale provocate de arsuri de la componentele supraîncălzite sau de răniri datorate prezenței unor componente care pot tăia.

**Nu efectuați operații care implică mutarea aparatului din instalația sa.**



Electrocutare la contactul cu conductorii sub tensiune.



Inundații din cauza pierderilor de apă prin tuburile (conducele) desprinse din racorduri.



Explozii, incendii sau intoxicații din cauza pierderilor de gaz de la țevile stricate.

**Nu provocați daune la cablul de alimentare electrică.**



Electrocutare provocată de firele descoperite și aflate sub tensiune

**Nu lăsați obiecte pe aparat.**



Leziuni personale provocate de căderea obiectelor ca urmare a vibrațiilor.



Defectarea aparatului sau a obiectelor în cauză ca urmare a căderii din cauza vibrațiilor.



**Nu vă urcați pe aparat**



Leziuni personale provocate de căderea aparatului.



Defectarea aparatului sau a obiectelor în cauză ca urmare a căderii aparatului din cauza desprinderii din dispozitivele de fixare.



**Nu vă urcați pe scaune, taburete, scări sau suporturi instabile pentru a efectua curățarea aparatului.**



Leziuni personale provocate de cădere (scări duble).



**Nu efectuați operațiuni de curățare a aparatului fără să opriți mai întâi centrala și să așezați întrerupătorul extern în poziția "OFF".**



Electrocutare la contactul cu conductorii sub tensiune



**Nu folosiți insecticide, dizolvanți sau detergenți agresivi pentru curățarea aparatului.**



Dăunează părților dina material plastic sau părților lăcuite.



**Nu utilizați aparatul în alte scopuri decât cel pentru care a fost destinat, uz casnic.**



Defectarea aparatului prin supraîncărcare în funcționare.



Defectarea obiectelor folosite incorect.



**Nu lăsați copiii și persoanele necalificate să folosească aparatul.**



Defectarea aparatului din cauza folosirii improprie a aparatului.



**În cazul în care se simte miros de ars sau se vede fum ieșind din aparat, întrerupeți alimentarea electrică, închideți robinetul de gaz, deschideți ferestrele și anunțați tehnicianul.**



Leziuni personale datorate arsurilor, inhalării de fum, intoxicațiilor.



**În cazul în care se simte miros puternic de gaz închideți robinetul de gaz, deschideți ferestrele și anunțați tehnicianul.**



Explozii, incendii sau intoxicații.

Aparatul nu este destinat utilizării de către persoane (inclusiv copii) cu capacități fizice, senzoriale sau psihice reduse sau cu experiență sau cunoștințe insuficiente, exceptând cazul în care acestea ar fi putut beneficia de supraveghere sau instruire privind utilizarea aparatului din partea unei persoane responsabile de siguranța acestora. Copiii trebuie supravegheați pentru a vă asigura că nu se joacă cu aparatul.

**ВНИМАНИЕ!**

Монтаж, ввод в эксплуатацию, регулировки и техническое обслуживание должен выполнять квалифицированный специалист согласно действующим нормам и правилам. Неправильный монтаж котла может привести к травмам людей и животных и вызвать повреждение имущества. За неправильный монтаж котла изготовитель котла ответственности не несет.

**ATENȚIE!**

Instalația, prima pornire, reglările de verificare (întreținere, revizia) trebuie să fie efectuate conform instrucțiunilor și numai de către personal calificat, autorizat ISCIR și agreat de producător – vezi lista centrelor de service din certificatul de garanție.

O instalare greșită poate provoca daune persoanelor, animalelor și lucrurilor și pentru care firma constructoare nu este responsabilă.

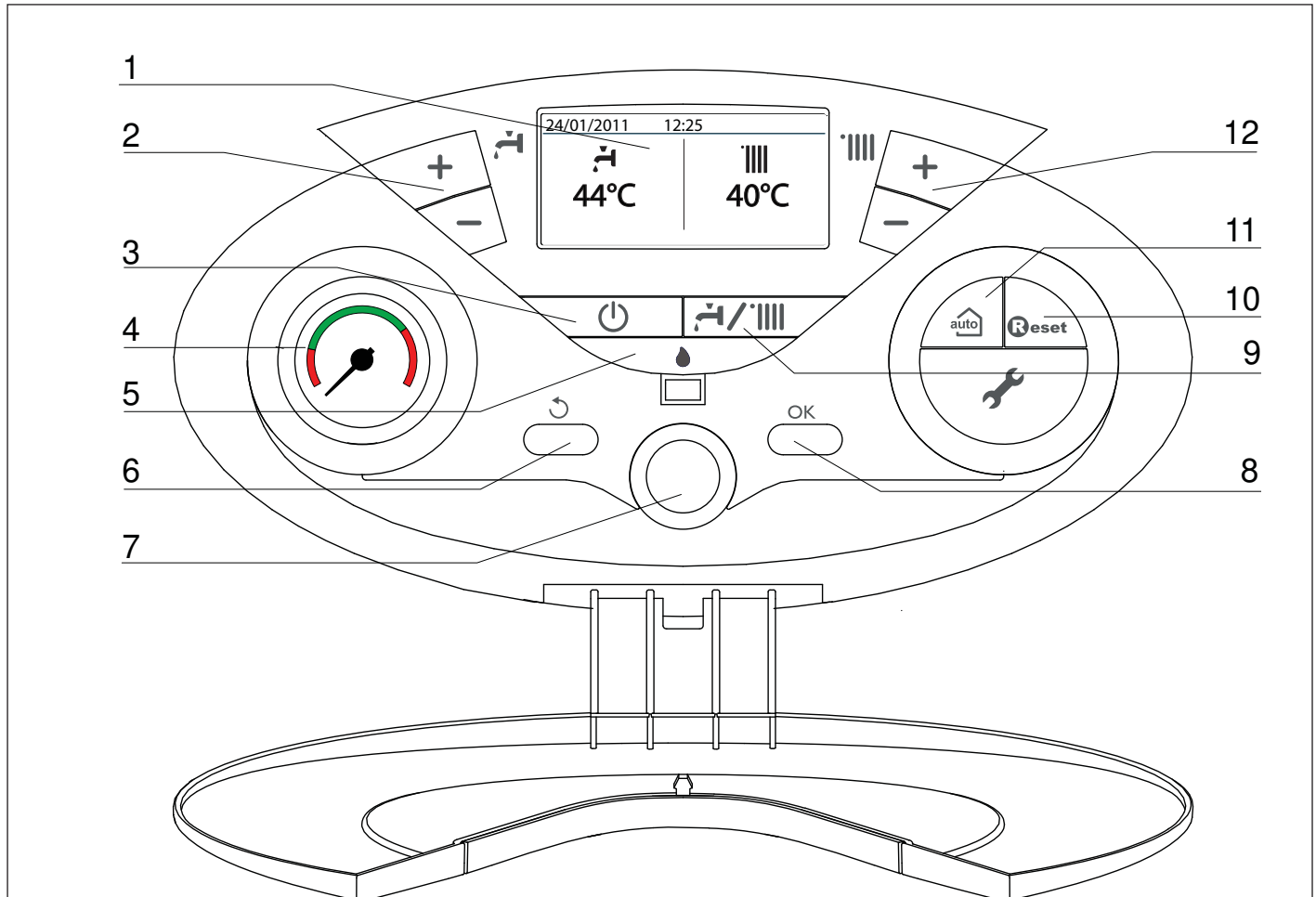
**Панель управления****Panoul de comenzi****Обозначения:**

1. Дисплей
2. Кнопки +/- регуляции температуры ГВС
3. Кнопка ON/OFF (ВКЛ/ВЫКЛ)
4. Манометр
5. Индикатор пламени на горелке(синий)
6. Кнопка ESC (отмена)
7. Поворотный переключатель для программирования котла и перемещения по строкам меню
8. Кнопка OK (меню/ввод – кнопка настройки параметров и программирования)
9. Кнопка MODE (выбор режима "летний / зимний")
10. Кнопка RESET (сброс)
11. Кнопка AUTO (автоматический режим)
12. Кнопки +/- регуляции температуры отопления

**Legenda:**

1. Display
2. Taste +/- reglarea temperaturii în circuitul menajer
3. Tasta ON/OFF
4. Manometru
5. Flacăra detectata Led Albastru
6. Tasta Esc
7. "encoder" programazione
8. Tasta Ok
9. Tasta MODE - selectare modalitate de funcționare (vară / iarnă)
10. Tasta RESET
11. Tasta AUTO
12. Taste +/- reglarea temperaturii de încălzire

## Дисплей

## Display

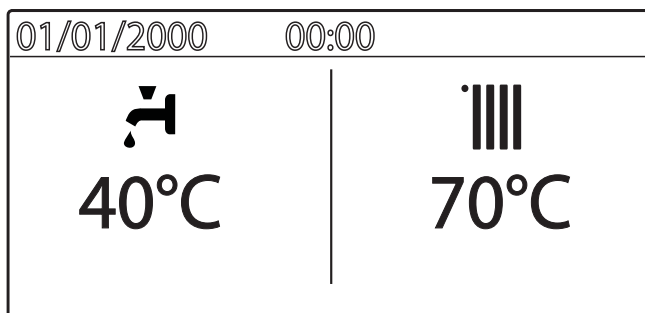

Настройка режима отопления		Setare mod incalzire
Настройка температуры отопления	XX °C	Setare temperatura incalzire
Режим отопления активен		Modul incalzire activ
Индикация температуры отопления	XX °C	Setare temperatura incalzire
Настройки режима ГВС		Setare mod ACM
Настройка температуры ГВС	XX °C	Setare temperatura ACM
Режим ГВС активен		Mod ACM activ
отображение температуры ГВС	XX °C	Setare temperatura ACM
Отображение температуры наружного воздуха (при подключении внешнего датчика – дополнительный аксессуар)		Vizualizare temperatură externă (cu sonda conectată)
Сигнал неисправности На дисплее отображается код неисправности и его описание		Semanlizare Erori Displayul arata codul de eroare si descrierea lui
Работа в АВТОМАТИЧЕСКОМ режиме (активен режим автоматического регулирования температуры - функция AUTO)		Termoreglare activată
Активирована функция "Комфорт" (контур ГВС)	COMFORT	Confort circuit sanitar activa
Подключен датчик солнечного коллектора (опция) (для отображения на дисплее см. стр. 14)		Sonda de temperatura solar conectata (optional) (setare completa display - vezi pagina 14)
Индикатор наличия пламени и модуляции (мощности горелки) (для отображения на дисплее см. стр. 14)		Iacara detectata cu indicarea puterii utilizate (setare completa display - vezi pagina 14)
Давление в отопительном контуре (для отображения на дисплее см. стр. 14)	1.3 bar	Presostat digital (setare completa display - vezi pag. 14)
Пояснительный текст и информация (для отображения на дисплее см. стр. 14)	Отопление Încălzire	Textul afiseaza modul de functionare (setare completa display - vezi pag. 14)

### Основные проверки

При установке котла внутри помещения убедитесь, что соблюдаются все условия, связанные с поступлением воздуха в помещение и его вентиляцией, предписанные действующим законодательством.

Регулярно проверяйте давление воды в контуре отопления по дисплею и следите, чтобы в холодной системе оно находилось в диапазоне от 0,6 до 1,5 бар. Если давление ниже минимально заданного значения, на дисплее появится сигнал о необходимости подпитки.

Восстановите давление, произведя подпитку при помощи крана подпитки.

Если давление слишком часто падает, значит, в системе имеется утечка. В этом случае следует вызвать квалифицированного специалиста для ее устранения.

### Первый пуск

Нажмите кнопку ON/OFF  на панели управления для включения котла

На дисплее появится индикатор процедуры загрузки и тестирования - в виде "градусника"

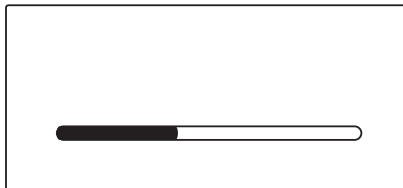

При выполнении настроек на дисплее отображаются заданные температуры отопления и ГВС. (настройки дисплея: Основные настройки).

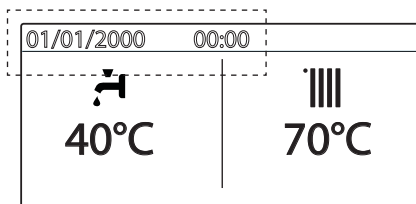

Если требуется, то установите дату, время и язык отображения информации на дисплее. Порядок описан в МЕНЮ ПОЛЬЗОВАТЕЛЯ.

### Рабочие режимы

С помощью кнопки (9) MODE (режим) можно выбрать летний или зимний режим работы; символ выбранного режима отобразится на дисплее.

Режим функционирования	Дисплей
<b>Зимний режим</b> Отопление + ГВС	
<b>Летний режим</b> Только ГВС	

О наличии пламени на горелке, котел сигнализирует синим индикатором 5.

### Predispunerea la funcționare

Dacă centrala este amplasată în interiorul unui apartament, verificați ca toate dispozițiile legale în vigoare, referitoare la aerisirea și ventilația încăperii, să fie respectate.

Controlați periodic presiunea apei și verificați – când instalația este rece – ca aceasta să fie cuprinsă între 0,6 și 1,5 bari.

Dacă presiunea în instalația de încălzire este sub valoarea minimă, displayul va cere procedura de umplere a instalației.

Restabiliți presiunea corectă, utilizând supapa de umplere.

Dacă diferența de presiune este foarte mare, este posibil ca instalația să piardă apă.

În acest caz, apelați la ajutorul unui instalator.

### Procedura de aprindere

Apasați butonul ON/OFF  de pe panoul de comandă pentru a porni centrala.

Displayul va afișa procedura de inițializare indicată printr-o bară.

Odată procedura finalizată, displayul va afișa temperatura setată pentru încălzire și apa caldă menajeră (configurația de bază a displayului).

Este cerută de asemenea setarea datei, orei și limbii. Procedați cum este indicat în paragraful MENIUL UTILIZATORULUI.

### Selectarea modalității de funcționare

Alegerea modalității de funcționare se efectuează prin tasta (9) MODE:

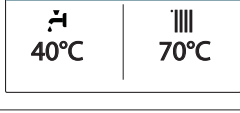
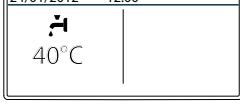
Operating mode	Display
încălzire + apă caldă circuit sanitar - iarnă	
numai apă caldă circuit sanitar - vară	

Aprinderea arzătorului va fi semnalizată prin ledul 5 de culoare albastru.

**Регулирование температуры воды в контуре отопления**

Регуляция температуры воды отопления выполняется при помощи кнопок **12**. Установив показания индикатора между минимальным и максимальным значениями, можно задать температуру воды в диапазоне от 35 до 82 °С. Значение заданной температуры будет мигать на дисплее.

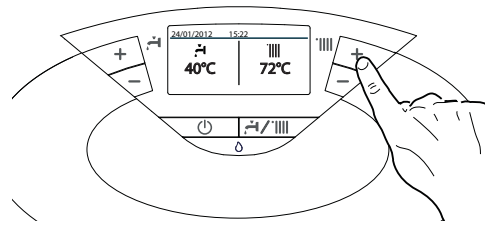
**Reglarea încălzirii**

Reglarea temperaturii apei de încălzire se efectuează apăsând pe tastele **12**. Apăsând pe tastele + sau - se obține o temperatură cuprinsă între 35°C și 82°C. Valoarea aleasă este afișată printr-un semnal intermitent pe display.

**Регулирование температуры воды в контуре ГВС**

Можно отрегулировать температуру ГВС при помощи кнопок **2**, получается температура, варьирующая от 36°C до 60°C. Значение заданной температуры будет мигать на дисплее.

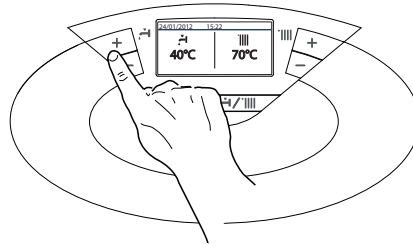
**Reglare temperaturii în circuitul sanitar**

Temperatura apei menajere poate fi reglată apăsând tastele **2**, se obține o temperatură variabilă între 36°C și 60°C. Valoarea aleasă este afișată printr-un semnal intermitent pe display.

**Выключение режима отопления**

Чтобы выключить режим отопления, нажмите кнопку **MODE**; на дисплее перестанет отображаться значок "||||". Кнопку **MODE** можно использовать для активации режима ГВС или для перевода котла в режим ожидания (выключение всех режимов). На рисунке внизу показан процесс перевода котла в режим ГВС; при этом на дисплее отображается заданная температура воды в контуре ГВС.

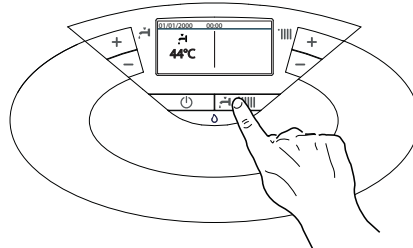
**Înteruperea încălzirii**

Pentru a întrerupe încălzirea, apăsați tasta **MODE**; de pe display dispare simbolul "||||". Cu tasta **MODE** puteți activa producția de apă caldă menajeră sau o puteți pune în stand-by (o puteți dezactiva). În figura de mai jos, cazanul rămâne în stare de activitate numai pentru producția de apă caldă menajeră, indicând temperatura reglată.

**Выключение котла**

Чтобы выключить котел, нажмите кнопку **ON/OFF** (ВКЛ/ВЫКЛ); на дисплее останется отображение индикаторов таймера-программатора и времени. Функция защиты от замерзания при этом также выключается.

**Функция антизамерзания активна ПОСТОЯННО.**

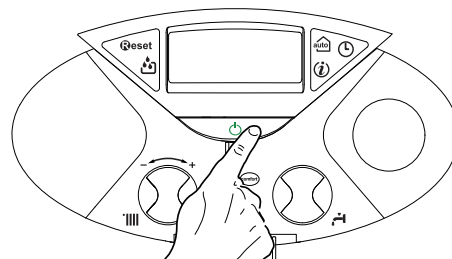
**Procedura de oprire**

Pentru a opri cazanul apăsați tasta **ON/OFF**; pe display va apărea numai programul ales și ceasul. **Funcția anti-îngheț este deja activă.**

Полное выключение котла осуществляется переводом внешнего двухполюсного выключателя в положение **OFF** (ВЫКЛ); дисплей при этом гаснет. После отключения котла от сети электропитания закройте газовый кран.

Pentru a opri definitiv cazanul, poziționați întrerupătorul electric extern pe **OFF**; displayul se va stinge. Închideți robinetul de gaz. Funcția anti-îngheț nu e activă



**Функция КОМФОРТ**

Котел позволяет регулировать уровень комфорта для получения ГВС, которая будет увеличена через функцию "КОМФОРТ". Эта функция поддерживает вторичный теплообменник ГВС (или внешний бак) в подогретом состоянии в то время, когда котел не греет воду.

Для активации функции "КОМФОРТ" выполните следующее:

- Нажмите кнопку "OK" для доступа в меню пользователя
- нажмите "OK" для входа в Меню котла
- поверните ручку параметра "Настройки ГВС"
- нажмите "OK" для входа в подменю
- поверните рукоятку и выберите Функция комфорт
- нажмите "OK", на дисплее отобразится:  
Недоступно (заводская настройка)  
Время станд. (функция активна в течение 30 мин. после последнего водоразбора)
- Постоянная активация
- поверните рукоятку и выберите желаемый режим, для примера Постоянная активация
- нажмите "OK", на дисплее появится надпись:  
функцию "Комфорт" установить в Постоянная активация

Пока функция активна, на дисплее отображается надпись COMFORT.

**Funcția CONFORT**

Centrala permite reglarea nivelului de confort pentru ACM cu ajutorul funcției confort. Aceasta funcție menține schimbătorul secundar (sau un boiler extern) cald, în perioada când cazanul este inactiv.

Pentru activarea funcției CONFORT procedați în felul următor :

- apăsați butonul OK pentru a accesa meniul utilizatorului
- apăsați butonul OK pentru a accesa MENIU
- rotiți butonul encoder pentru a selecta "Reglare ACM"
- apăsați butonul OK pentru a accesa submeniul
- rotiți butonul encoder pentru a selecta Funcția Confort
- apăsați butonul OK, iar displayul va afișa:  
Dezactivată (setare din fabrică)  
temporizată (funcția CONFORT activă încă 30 de minute de la ultimul consum de apă caldă)
- Intotdeauna activă
- rotiți butonul confort pentru a selecta modul de confort dorit, exemplu: Intotdeauna activă
- apăsați butonul OK, displayul va afișa :  
Funcția confort setată la Intotdeauna activă

Când Funcția Confort este activată, textul CONFORT va apărea pe display.

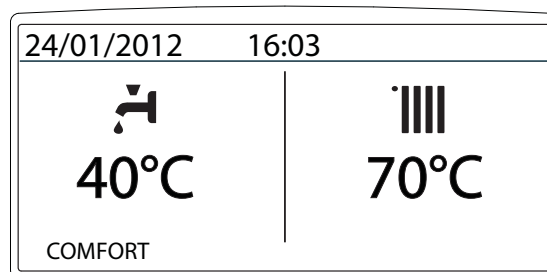

**Устройства защиты котла**

Защита котла в случае возникновения неисправностей осуществляется с помощью постоянных внутренних проверок, проводимых электронным блоком управления, который выключает котел при необходимости. В случае выключения котла после такой проверки на дисплее отобразится код неисправности, указывающий на тип и причину выключения. Существует два типа выключения котла:

**Защитное выключение**

Осуществляется в случае отклонения от нормальной работы, которое может быть устранено без вмешательства специалиста. На дисплее отображается код неисправности и его описание.

**“Ошибка 110**

Неисправен датчик NTC подачи”

Как только причина неисправности будет устранена, котел снова включится и продолжит работу.

При таком выключении можно попытаться восстановить нормальную работу котла, выключив его и включив снова с помощью кнопки ВКЛ/ВЫКЛ с панели управления.

Если на дисплее остается символ неисправности, то выключите котел. Убедитесь, что внешний двухполюсный выключатель находится в положении ВЫКЛ, закройте газовый кран и обратитесь к квалифицированному специалисту.

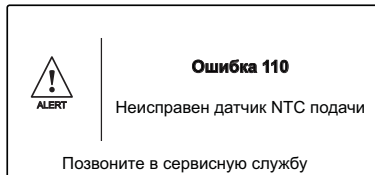

**Защитное отключение из-за низкого давления воды**

При недостаточном давлении воды в контуре отопления котел производит защитное отключение.

На дисплее отображается: “Ошибка - Необходимость подпитки”.

Проверьте давление воды по показаниям манометра на панели управления; при холодной системе значение должно быть от 0,6 до 1,5 бар.

Если давление незначительно меньше минимального допустимого, для восстановления давления откройте кран в нижней части котла. Если давление падает часто, возможно, в системе имеется утечка. Обратитесь к специалисту для ее устранения.

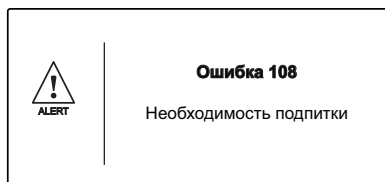

**Аварийное выключение**

При выключении этого типа сброс не происходит автоматически. На дисплее отображается код неисправности и его описание.

В этом случае повторный пуск котла необходимо осуществлять вручную, нажав кнопку **Reset** (сброс).

На дисплее отображается: “Идет процесс сброса” и статус выполнения операции “Ошибка устранена”.

Если осуществить повторный пуск не удается, то следует обратиться к квалифицированному специалисту.

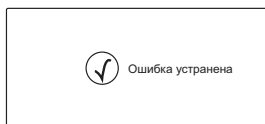
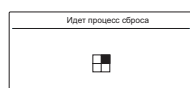
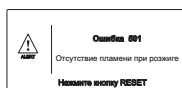

**Condiții de oprire a aparatului**

Cazanul este protejat de funcționarea necorespunzătoare prin placa electronica ce execută anumite controale interne, care declanșează, dacă este necesar, un dispozitiv de blocare, de siguranță. În caz de blocare, pe display-ul panoului de comandă este afișat un cod care se referă la tipul de oprire și la cauza care a generat oprirea. Se pot verifica două tipuri de opriri.

**Oprire de siguranță**

Această eroare este de tip “volatil” adică dispare automat, imediat după încetarea cauzei care a provocat oprirea.

Displayul va afișa codul de eroare și descrierea acesteia.

“Eroare 110 - Sonda tur incalzire defecta”

Imediat ce cauza a fost eliminată, centrala pornește din nou, reluându-și funcționarea obișnuită.

În timp ce cazanul este în oprirea de siguranță puteți să îl repuneți în funcțiune, oprind și repornind aparatul de la tasta ON/OFF de pe panoul de comandă.

Dacă centrala semnalează oprirea de siguranță și după restartare, opriți centrala. Poziționați întrerupătorul electric extern pe OFF, închideți robinetul de gaz și apelați un instalator calificat.

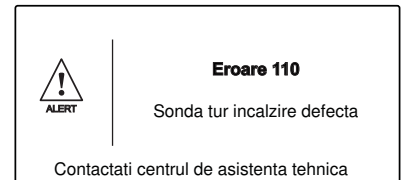

**Oprire de siguranță pentru circulație apă insuficientă**

Dacă apa nu circulă în mod eficient în circuitul de încălzire, cazanul va semnala oprirea de siguranță.

Displayul afișează: “Eroare - Reumpleți instalatia”.

Verificați presiunea pe higrometru și în caz de necesitate completați nivelul de apă deschizând robinetul de sub cazan. Închideți robinetul imediat ce presiunea se ridică la 1 - 1,5 mbari.

Dacă cererea de completare a nivelului este frecventă, opriți centrala, poziționați întrerupătorul electric extern în poziția OFF, închideți robinetul de gaz și apelați un instalator calificat pentru a verifica eventualele pierderi de apă.



**Blocarea funcționării**

Această eroare este de tip “nevolatil”, ceea ce înseamnă că nu dispare nici după eliminarea cauzei care a determinat oprirea centralei.

Displayul afișează codul de eroare și descrierea acesteia.

În acest caz, cazanul nu repornește automat, dar va putea fi deblocat prin apăsarea tastei **Reset**.

Displayul afișează “Resetare în curs” și atunci “Eroare rezultat”.

După câteva încercări de deblocare, dacă problema se repetă, este necesar să intervină un instalator calificat.

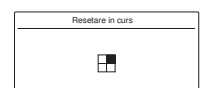
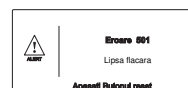

**ВНИМАНИЕ!**

Если отключение электропитания котла происходит слишком часто, то обратитесь в сервисный центр. В целях безопасности не нажимайте кнопку RESET (сброс) более 5 раз в течение 15 минут. Если выключение котла происходит редко, то это считается нормальным.

**Important**

Dacă oprirea se repetă frecvent, vă recomandăm să apelați la un Centru de Asistență Tehnică autorizat. Din motive de siguranță, centrala va permite în orice caz un număr maxim de 5 încercări de rearmare în 15 minute (prin apăsarea tastei RESET). Dacă centrala se oprește rar, acest lucru nu constituie o problemă.

Таблица кодов неисправностей

Tabel Erori care duc la Blocarea Funcționării

Описание	Дисплей	Display	Descriere Text pe display
Перегрев		1 01	Supratemperatura
Недостаточная циркуляция теплоносителя		1 03	Circulație insuficientă
		1 04	
		1 05	
		1 06	
		1 07	
Необходимость подпитки		1 08	Reumpleti instalatia
Неисправность основной платы		3 05	Eroare placa electronica
неисправность основной платы		3 06	Eroare placa electronica
неисправность основной платы		3 07	Eroare placa electronica
Отсутствие пламени при розжиге		5 01	Lipsa flacara
Отсутствие тяги - модель CF		6 01	Interventie Sonda Fum - model CF

**Временная блокировка из-за аномального дымоудаления (CF)**

Это защитное устройство блокирует котел в случае неисправности в системе дымоудаления.

Блокировка агрегата является временной и показывается кодом сбоя 601. По прошествии 12 минут котел перейдет в режим включения. Если неисправность системы дымоудаления была устранена, котел переходит в рабочий режим, в противном случае она вновь блокируется и повторяет вышеописанный цикл.

**⚠ ВНИМАНИЕ!!**

Если блокировка котел повторяется часто, необходимо вызвать техника из уполномоченного Центра технического обслуживания для проверки исправности системы дымоудаления и вентиляции в помещении.

**Защита от замерзания**

Режим защиты от замерзания включается по сигналу от датчика температуры в подающей линии контура отопления и не зависит от других устройств управления, но при этом котел должен быть подключен к сети электропитания.

В случае понижения температуры в контуре отопления ниже 8 °C на 2 минуты включится насос.

По истечении двух минут работы насоса, выполняются следующие операции:

- если температура в контуре отопления > 8 °C, то насос отключится;
- если температура в контуре отопления от 4 до 8 °C, то насос будет работать еще две минуты;
- если температура в контуре отопления < 4 °C, то включится горелка (в режиме отопления) и будет работать на минимальной мощности до тех пор, пока температура не поднимется до 33 °C, после этого горелка отключится, а насос будет работать в течение двух минут.

Режим защиты от замерзания включается только в следующих случаях (при нормальном функционировании котла):

- давление в контуре соответствует норме;
- котел подключен к сети электропитания, на панели управления подсвечивается индикатор;
- к котлу осуществляется подача газа.

**Оприте temporara pentru anomalie de evacuare fum (CF)**

Acest dispozitiv de control opreste centrala in caz de anomalie de evacuare a gazelor arse.

Blocarea aparatului este temporara si este emnalata de codul de eroare 601.

Dupa 12 minute, centrala incepe procedura de aprindere; daca conditiile corecte de functionare sunt refacute, continua functionarea normala, in caz contrar centrala se opreste si ciclul se repeta.

**⚠ ATENTIE!**

In caz de nefunctionare sau de intreruperi repetate, opriti alimentarea electrica a centralei punand comutatorul extern in pozitia inchis, inchideti robinetul de gaz si contactati Serviciul de Asistenta Tehnica.

**Antigel (Anti-îngheț)**

Centrala este prevăzută cu o protecție împotriva înghețului care se bazează pe controlul temperaturii de tur a centralei: dacă această temperatura coboară sub 8°C se activează pompa de recirculare (circulația în instalația de încălzire) timp de 2 minute.

După două minute de circulație placa electronică verifică următoarele:

- dacă temperatura de tur este > de 8°C, pompa se oprește;
- dacă temperatura de tur este > 3°C și < de 8°C, pompa se activează pentru încă 2 minute;
- dacă temperatura de tur este < de 3°C se aprinde arzătorul (pe mod încălzire la putere minimă) până ce ajunge la temperatura de 33°C. Odată atinsă această temperatură arzătorul se stinge și pompa de recirculare continuă să funcționeze pentru încă două minute. Este posibilă funcționarea continuă a pompei de recirculare cu ajutorul parametrului P din Meniul de reglări

Protecția anti - îngheț se activează doar dacă centrala este în perfectă stare de funcționare:

- dacă presiunea în instalație este suficientă;
- dacă centrala este alimentată la curent electric;
- dacă gazul este furnizat.

**Настройки пользователя**

Для доступа в меню пользователя нажмите кнопку "OK", на дисплее отобразится:

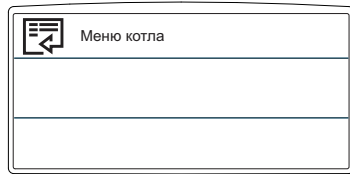

Нажмите кнопку "OK" для входа в подменю параметра. поверните рукоятку для выбора необходимого раздела меню. Поверните рукоятку для выбора значения изменяемого параметра. Нажмите "OK" для сохранения. Нажмите кнопку "ESC" для возврата к основному виду дисплея. Можно получить доступ к различным параметрам, для изменения используйте кнопки ОК и поворотную рукоятку (см. рис. ниже).

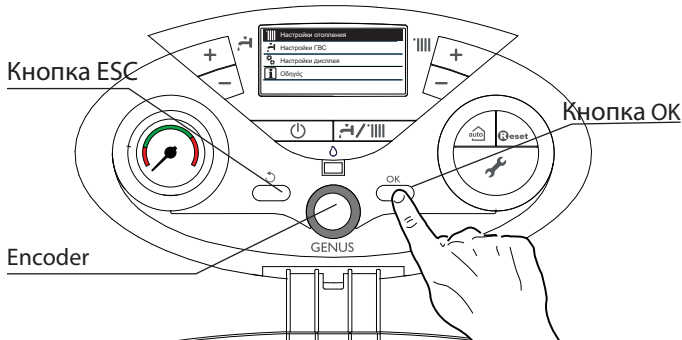
**Настройки языка**

Для установки нужного языка отображения информации, в меню пользователя выполните следующие шаги:

- нажмите кнопку "OK", на дисплее появится Меню котла
- нажмите кнопку "OK" для доступа в Меню котла
- поверните рукоятку для выбора "Настройки дисплея"
- нажмите "OK" для входа в подменю.
- нажмите кнопку "OK" для доступа в подменю "Язык"
- нажмите кнопку "OK" для доступа в подменю "Русский" на дисплее отобразится "Выберите язык Русский"
- нажмите кнопку "ESC" для возврата для выхода из меню.

**Настройки времени и даты**

Для установки времени и даты в меню пользователя выполните следующие шаги:

- нажмите кнопку "OK", на дисплее появится Меню котла
- нажмите кнопку "OK" для доступа в Меню котла
- поверните рукоятку для выбора "Настройки дисплея"
- нажмите "OK" для входа в подменю Настройки дисплея
- нажмите кнопку "OK" для доступа в подменю "Время и дата"
- нажмите кнопку "OK" для доступа в подменю
- нажмите кнопку "OK" для настройки дня (цифра мигает)
- поворотом рукоятки выставьте нужный день
- нажмите кнопку "OK" для подтверждения
- поверните рукоятку для настройки месяца
- нажмите "OK" (цифра мигает)
- поворотом рукоятки выставите нужный месяц
- нажмите кнопку "OK" для подтверждения
- поворотом рукоятки выберите нужный год
- нажмите "OK" для выбора года (цифра мигает)
- нажмите кнопку "OK" для подтверждения
- поверните рукоятку для настройки времени
- нажмите кнопку "OK" для настройки часа (цифра мигает)
- поворотом рукоятки настройте нужный час
- нажмите кнопку "OK" для ввода
- поверните рукоятку для настройки минут
- нажмите кнопку "OK" для настройки минут (цифры мигают)
- поверните рукоятку для выбора нужного значения минут
- нажмите кнопку "OK" для подтверждения ввода
- нажмите кнопку "ESC" для возврата для выхода из меню.

**Setari utilizator**

Pentru a accesa setarile utilizatorului, apasati butonul OK, iar displayul va afisa:

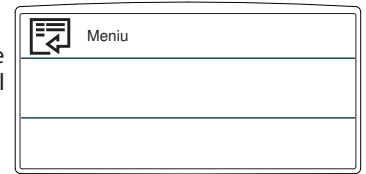

Apasati butonul ok pentru a accesa meniul si sub meniul. Rotiti butonul encoder pentru a schimba setarile parametrilor. Apasati butonul OK pentru a salva noile setari. Apasati butonul ESC pentru iesire, pana cand ecranul normal al displayului este restabilit.

Diferiti parametri pot fi accesati si modificati utilizand butonul OK si butonul encoder (vezi fig. de dedesubt)

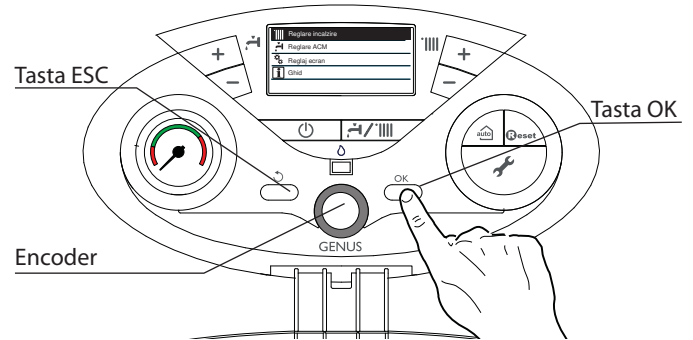
**Setarea limbii displayului**



Pentru a seta limba displayului, accesati meniul utilizatorului si procedati in modul urmatoar :

- apasati butonul OK, displayul va afisa Menu
- apasati butonul OK pentru a accesa Menu
- rotiti butonul encoder pentru a selecta "Reglaj ecran"
- apasati butonul OK pentru a accesa submeniul
- apasati butonul OK pentru a accesa submeniul "Limba"
- apasati butonul OK pentru a selecta "Română" displayul va afisa "Limba selectata Română"
- apasati butonul ESC pentru a iesi din menu.

**Setarea orei si a datei**

Pentru a seta ora si data, accesati meniul utilizatorului si procedati in felul urmatoar:

- apasati OK, displayul va afisa Menu
- apasati OK, pentru a accesa Menu
- rotiti butonul encoder pentru a selecta "Reglaj ecran"
- apasati ok, pentru a accesa "Reglaj ecran"
- rotiti butonul encoder pentru a selecta "Data si ora"
- apasati OK pentru a accesa submeniul
- apasati OK pentru a activa setarea zilei (numarul va licari)
- rotiti butonul encoder pentru a seta ziua
- apasati OK pentru a confirma
- rotiti butonul encoder pentru a selecta luna
- apasati OK pentru a activa setarea lunii (numarul va licari)
- rotiti butonul encoder pentru a seta luna
- apasati OK pentru a confirma
- rotiti butonul encoder pentru a selecta anul
- apasati OK pentru a activa setarea anului (numarul va licari)
- rotiti butonul encoder pentru a seta anul
- apasati OK pentru a confirma
- rotiti butonul encoder pentru a selecta anul
- apasati OK pentru a activa setarea anului (numarul va licari)
- rotiti butonul encoder pentru a seta anul
- apasati OK pentru a confirma
- rotiti butonul encoder pentru a selecta ora
- apasati OK pentru a activa setarea orei (numarul va licari)
- rotiti butonul encoder pentru a seta ora
- apasati OK pentru a confirma
- rotiti butonul encoder pentru a selecta minutele
- apasati OK pentru a activa setarea minutelor (numarul va licari)
- rotiti butonul encoder pentru a seta minutele
- apasati OK pentru a confirma
- apasati butonul ESC pentru a iesi din menu

Меню пользователя - Меню котла		User's - Meniu		
	Настройки отопления <i>Reglare incalzire</i>	Заданная t отопления <i>Temperatura incalzire</i>	T в зоне 1 <i>Tsetata pentru zona 1</i>	Регулировка на панели управления кнопкой <b>12</b> <i>Reglati de pe panoul de control - butonul 12</i>
			T в зоне 2 <i>Tsetata pentru zona 2</i>	Активно только с мультizonальным модулем <i>Activa numai cu modulul Multi-zone</i>
			T в зоне 3 <i>Tsetata pentru zona 3</i>	Активно только с мультizonальным модулем <i>Activa numai cu modulul Multi-zone</i>
	Настройки ГВС <i>Reglare ACM</i>	Заданная t ГВС <i>Temperatura reglata pentru ACM</i>		Регулировка на панели управления кнопкой <b>1</b> <i>Reglati de pe panoul de comanda - butonul 1</i>
		Функция комфорт <i>Functia Confort</i>	Недоступно (заводская настройка) <i>Dezactivata (setare din fabrica)</i>	Поверните рукоятку для выбора нужного значения и нажмите "ок". На дисплее отобразится COMFORT-см. страницу 6.  <i>rotiti butonul encoder pentru selectie dupa care apasati OK. Displayul va afisa CONFORT - vezi pag.6</i>
			Время станд. <i>Temporizata</i>	
	Постоянная активация <i>Intotdeauna activa</i>			
	Настройки дисплея <i>Reglaj ecran</i>	Язык <i>Limba</i>	Поверните рукоятку для выбора нужного языка и нажмите "ок". <i>Rotiti butonul encoder pentru a selecta limba dupa care apasati OK</i>	
		Время и дата <i>Data si ora</i>	См. параграф Установка времени - стр.12 <i>Vezi paragraful cu setare orei si a datei - pagina 12</i>	
		Основная индикация <i>Ecran initial</i>	Базовые котла (заводская настройка) <i>Cazan de baza (setare din fabrica)</i>	Поверните рукоятку для выбора нужного значения и нажмите "ок". <i>Rotiti butonul encoder pentru a selecta dupa care apasati OK</i>
			Котла выполнены <i>Cazan complet</i>	
		Яркость подсветки дисплея <i>Lumina display stand-by</i>	Поверните рукоятку для выбора нужного значения и нажмите "ок". <i>Rotiti butonul encoder dupa care apasati OK</i>	
		Подсветка <i>Contrast</i>	Поверните рукоятку для выбора нужного значения времени (минуты) и нажмите "ок". <i>Rotiti butonul encoder pentru a selecta ora (minutele) dupa care apasati OK</i>	
		Время подсветки экрана <i>Temporizare ecran initial</i>	Поверните рукоятку для выбора нужного значения времени (минуты) и нажмите "ок". <i>Rotiti butonul encoder pentru a selecta ora (minutele) dupa care apasati OK</i>	

**Основная индикация на дисплее****-заводские настройки-основные настройки котла**

Для установки вида отображаемой на дисплее информации, войдите в МЕНЮ ПОЛЬЗОВАТЕЛЯ и выполните следующие шаги:

- нажмите "OK", на дисплее отобразится Меню котла
- нажмите "OK" для входа в Меню котла
- поверните рукоятку для выбора "⚙️ Настройки дисплея"
- нажмите "OK" для входа в "Настройки дисплея"
- поверните рукоятку для выбора "Основная индикация"
- нажмите "OK" для входа в "Основная индикация"
- поверните рукоятку для выбора "Котла выполнены"
- нажмите "OK" для сохранения настроек
- нажмите "ESC" для выхода из меню.

**Ecran initial****- setari din fabrica - Cazan de baza**

Pentru a seta Ecranul Initial, accesati Meniul Utilizatorului si procedati dupa cum urmeaza :

- apasati OK, displayul va afisa Meniu
- apasati OK, pentru a accesa Meniu
- rotiti butonul encoder pentru a selecta "⚙️ Reglaj ecran"
- apasati OK, pentru a accesa "Reglaj ecran"
- rotiti butonul encoder pentru a selecta "Ecran initial"
- apasati OK, pentru a accesa "Ecran initial"
- rotiti butonul encoder pentru a selecta "Cazan complet"
- apasati OK pentru memorarea setarii
- apasati butonul ESC pentru a iesi din meniu.

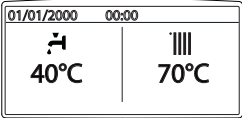
Заводские настройки	Настройки выполнены
	
<p>В базовой конфигурации дисплея отображаются:</p> <ul style="list-style-type: none"> <li>- дата и время</li> <li>- установленный режим работы</li> <li>- заданная температура</li> <li>- функция COMFORT</li> <li>- функция AUTO</li> </ul>	<p>После настроек дисплея отображается больше параметров:</p> <ul style="list-style-type: none"> <li>- дата и время</li> <li>- установленный режим работы</li> <li>- заданная температура</li> <li>- функция COMFORT</li> <li>- функция AUTO</li> <li>- давление в системе отопления</li> <li>- вспомогательный текст(подсказки)</li> <li>- наличие пламени и модуляция горелки</li> <li>- температура датчика солнечного коллектора</li> </ul>

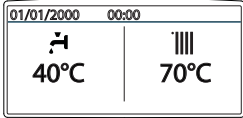
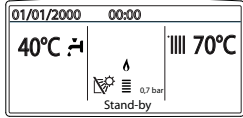
Cazan de baza	Cazan complet
	
<p>In configuratia de baza a cazanului, displayul afiseaza :</p> <ul style="list-style-type: none"> <li>- ora si data</li> <li>- modul de operare setat</li> <li>- functia confort</li> <li>- functia AUTO</li> </ul>	<p>In configuratia completa a displayului cazanului, displayul afiseaza:</p> <ul style="list-style-type: none"> <li>- ora si data</li> <li>- modul de operare setat</li> <li>- temperatura setata</li> <li>- functia confort</li> <li>- Functia AUTO</li> <li>- presiunea din instalatie</li> <li>- text explicativ al operatiei in curs</li> <li>- flacara detectata cu informatia asupra puterii folosite</li> <li>- sonda de temperatura solara, conectata</li> </ul>

**Функция AUTO (автоматический режим)**

В автоматическом режиме функционирование котла осуществляется в соответствии с внешними погодными условиями и типом системы, в которую установлен котел.

В этом случае комфортная температура в помещении достигается наиболее быстро без лишних затрат денежных средств и энергии при существенном уменьшении износа оборудования.

Специалисты нашего сервисного центра помогут Вам выбрать внешние устройства и настроить их с учетом характеристик Вашей системы.

Температура воды в отопительных приборах контура отопления обычно поддерживается на максимально высоком уровне (от 70 до 80 оС), что дает возможность эффективно обогревать помещение в наиболее холодные дни зимы. Для менее холодных дней (которых зимой и осенью насчитывается достаточно много) эта температура становится слишком высокой. Это приводит к чрезмерно высокой температуре воздуха в помещении даже тогда, когда термостат отключен, способствуя излишней потере тепла и создавая дискомфорт.

В блок управления встроена новая функция: автоматический режим работы котла (функция AUTO). Данная функция активируется простым нажатием кнопки AUTO и позволяет поддерживать в помещении заданный уровень комфорта и достигать его настолько быстро, насколько это возможно, и с максимальной эффективностью. Наиболее приемлемый режим работы выбирается, исходя из типа системы отопления, условий окружающей среды и сигналов от внешних устройств, подключенных к котлу.

**Tasta AUTO - Activare Termoreglare**

Funcția AUTO permite adaptarea funcționării cazanului la condițiile ambientale externe și la tipul de instalație care există.

Permite atingerea rapidă a unei temperaturi de confort, fără a risipi inutil bani, energie sau eficiență; în plus, reduce considerabil uzura componentelor.

Pentru informații detaliate cu privire la dispozitivele care pot fi racordate la cazan precum și la programarea acestuia, în funcție de instalația pe care o aveți, apelați un instalator calificat.

În cazanele obișnuite, temperatura apei în elementele de încălzire este reglată la o valoare ridicată (70-80°C), ceea ce garantează o încălzire eficientă pe parcursul zilelor foarte friguroase, dar și o mare risipă de energie în zilele mai puțin reci (de ex toamna sau primăvara). Acest lucru determină deci supraîncălzirea localurilor după oprirea termostatului, care duce nu numai la o mare risipă de curent, dar și dăunează mediului înconjurător.

Noua funcție AUTO "preia comanda" cazanului și alege modalitatea optimă de funcționare în baza condițiilor mediului, dispozitivelor externe conectate, precum și a performanțelor cerute (decide constant puterea la care trebuie să funcționeze cazanul în funcție de condițiile mediului și temperatura cerută în încăperi).

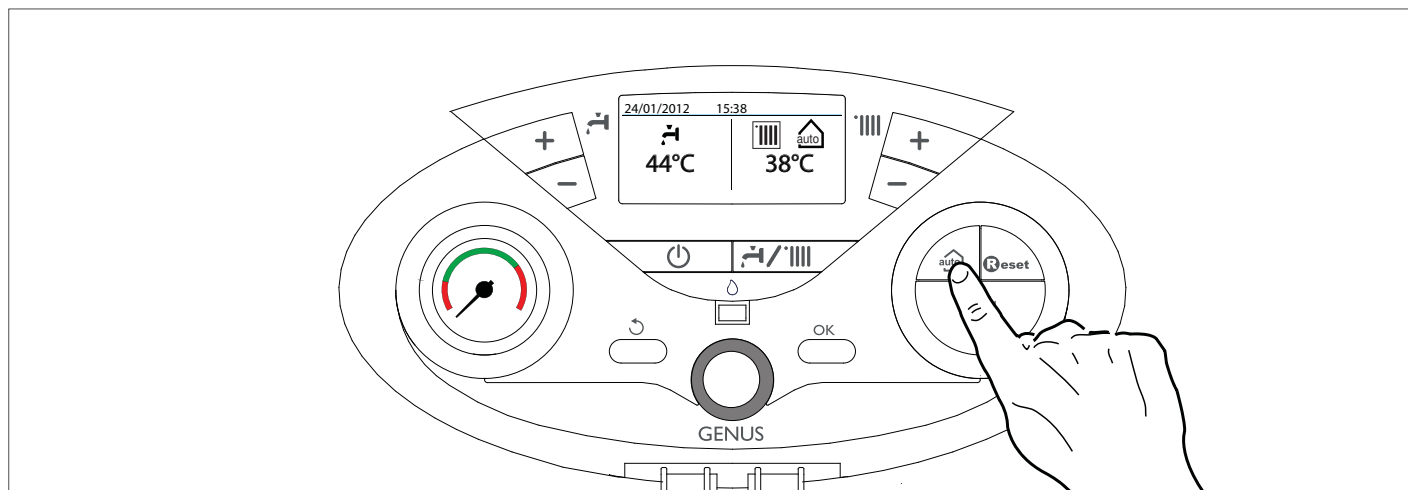
**Переход на другой тип газа**

Котел может функционировать либо на сжиженном, либо на природном газе (метане). Операции по переходу на другой тип газа должен выполнять квалифицированный специалист сервисного центра.

**Техническое обслуживание**

Техническое обслуживание котла должен выполнять квалифицированный специалист не реже одного раза в год. Регулярное техническое обслуживание способствует снижению затрат на эксплуатацию котла.

**Schimbare gaz**

Centralele noastre sunt proiectate atât pentru funcționarea cu gaz metan, cât și cu gaz GPL.

În cazul în care ar fi necesară transformarea, adresați-vă unui tehnician autorizat al Centrului de Asistență Tehnică. (vezi certificatul de garanție)

**Întreținere**

Întreținerea (verificarea, revizia) este obligatorie prin lege și este esențială pentru siguranța, buna funcționare și durata centralei. La fiecare 24 de luni este obligatorie efectuarea analizei gazelor arse (combustiei) pentru a controla randamentul și emisiile de substanțe poluante. (conform PT-A1).

Toate aceste operațiuni sunt înscrise în livretul aparatului.

**ООО “Аристон Термо Русь”**

Россия, 127015, Москва,

ул. Большая Новодмитровская, 14, стр.1, офис 626

Тел. +7 (495) 213 03 00, 213 03 01

Горячая линия Аристон +7 (495) 777 33 00

E-mail: [service.ru@aristonthermo.com](mailto:service.ru@aristonthermo.com)

[www.ariston.com/ru](http://www.ariston.com/ru)

**Ariston Thermo Romania srl**

Polona Business Center, 68-72 Polona Street,  
1st Floor 010505, 1st District, Bucharest

Phone:004021-2319521

Fax : 004021-2319510

e-mail: [service.ro@aristonthermo.com](mailto:service.ro@aristonthermo.com)

[www.ariston.com/ro](http://www.ariston.com/ro)