

Инструкция по сервисному обслуживанию

для специалистов

VIESSMANN

Vitohome 300

Особые функции

Дополнение к инструкции по монтажу и сервисному обслуживанию "Радиоуправляемый контроллер температуры отдельных помещений, центральный модуль управления для терморегулирования радиаторных и/или внутриспольных систем отопления"



VITOHOME 300

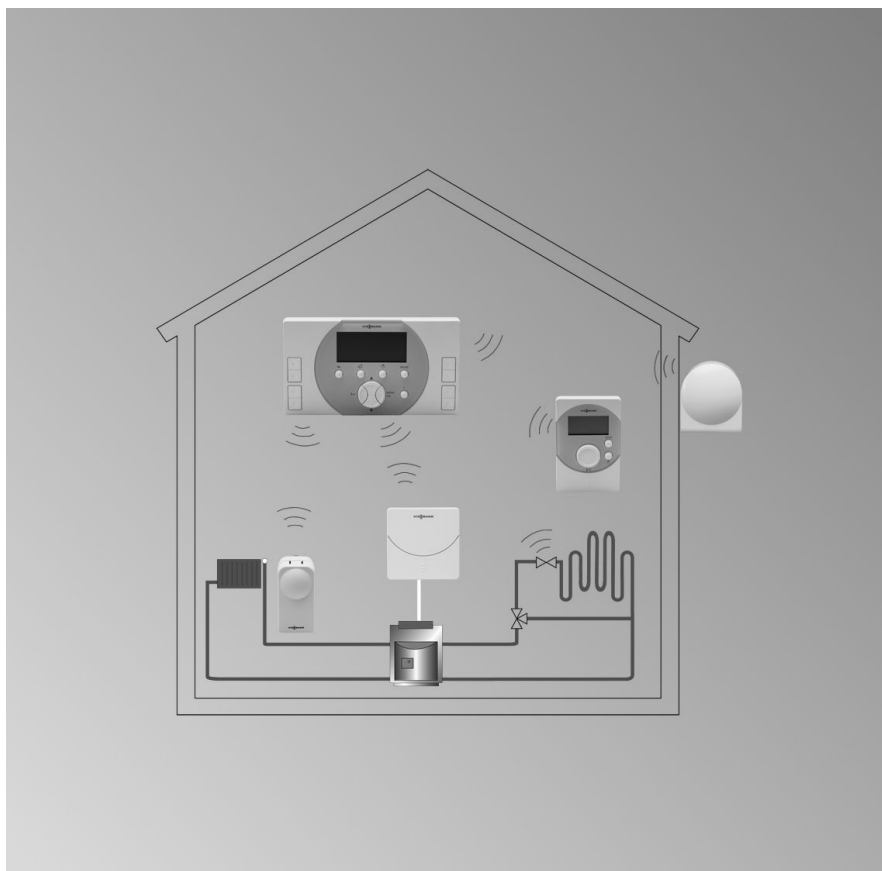

Указания по технике безопасности



Во избежание опасных ситуаций, физического и материального ущерба просим строго придерживаться данных указаний по технике безопасности.

Указания по технике безопасности



Опасность

Этот знак предупреждает об опасности причинения физического ущерба.



Внимание

Этот знак предупреждает об опасности материального ущерба и вредных воздействий на окружающую среду.

Указание

Сведения, которым предшествует слово "Указание", содержат дополнительную информацию.

Целевая группа

Данная инструкция предназначена исключительно для аттестованных специалистов.

- Работы на газовом оборудовании разрешается выполнять только специалистам по монтажу, имеющим на это допуск ответственного предприятия по газоснабжению.
- Электротехнические работы разрешается выполнять только специалистам-электрикам, аттестованным на выполнение этих работ.
- Первичный ввод в эксплуатацию должен осуществляться изготовителем установки или аттестованным им специализированным предприятием.

Предписания

При проведении работ должны соблюдаться

- законодательные предписания по охране труда,
- законодательные предписания по охране окружающей среды,
- требования организаций по страхованию от несчастных случаев на производстве,
- соответствующие правила техники безопасности по DIN, EN, ГОСТ, ПБ и ПТБ

Указания по технике безопасности (продолжение)

При запахе газа



Опасность

При утечке газа возможны взрывы, следствием которых могут явиться тяжелейшие травмы.

- Не курить! Не допускать открытого огня и искрообразования. Категорически запрещается пользоваться выключателями освещения и электроприборов.
- Закрывать запорный газовый вентиль.
- Открыть окна и двери.
- Вывести людей из опасной зоны.
- Находясь вне здания, известить уполномоченное специализированное предприятие по газо- и электроснабжению.
- Находясь в безопасном месте (вне здания), отключить электропитание здания.

Работы на установке

- При использовании газового топлива закрыть запорный газовый вентиль и защитить его от случайного открытия.
- Выключить электропитание установки (например, посредством отдельного предохранителя или главным выключателем) и проконтролировать отсутствие напряжения.
- Принять меры по предотвращению повторного включения установки.



Внимание

Под действием электростатических разрядов возможно повреждение электронных элементов.
Перед выполнением работ прикоснуться к заземленным предметам, например, к отопительным или водопроводным трубам для отвода электростатического заряда.

При запахе продуктов сгорания



Опасность

Продукты сгорания могут стать причиной опасных для жизни отравлений.

- Вывести отопительную установку из эксплуатации.
- Проветрить помещение, в котором находится установка.
- Закрывать двери в жилые помещения.

Ремонтные работы



Внимание

Ремонт элементов, выполняющих защитную функцию, не допускается по соображениям эксплуатационной безопасности установки.
Дефектные элементы должны быть заменены оригинальными деталями фирмы Viessmann.

Указания по технике безопасности (продолжение)

Дополнительные элементы, запасные и быстроизнашивающиеся детали



Внимание

Запасные и быстроизнашивающиеся детали, не прошедшие испытание вместе с установкой, могут ухудшить эксплуатационные характеристики. Монтаж не имеющих допуска элементов, а также неразрешенные изменения и переоборудования могут отрицательным образом повлиять на безопасность установки и привести к потере гарантийных прав.

При замене использовать исключительно оригинальные детали фирмы Viessmann или запасные детали, разрешенные к применению фирмой Viessmann.

Оглавление

Особые функции

Особые функции.....	7
Шина Kopnex.....	7
Обзор электрических подключений.....	10

Ввод в эксплуатацию и настройка

Обзор структуры меню центрального модуля управления.....	13
Уровень эксперта, вход и выход из меню запуска.....	22
Основные параметры при связи через KNX-TP1.....	23
Время и дата при связи через KNX-TP1.....	24
Праздники и специальные дни при связи через KNX-TP1.....	26
Наружная температура и давление воздуха при связи через KNX-TP1.....	27
Группы переключения освещения и жалюзи.....	27
Входы.....	35
Выходы.....	38
Аварии.....	42
Дверные/оконные контакты (GAMMA wave AP 260).....	48
Датчик дыма (Delta reflex) при связи через KNX-RF.....	51
Проверка соединения.....	52

Прочие настройки

Информационные страницы (↔) и кнопки прямого выбора.....	54
Внешнее переключение рабочего режима помещения.....	56
Повышение температуры помещения при оптимизации включения.....	57
Доля радиоустройства управления в помещении.....	58

Устранение неисправностей

Дополнительные сведения.....	60
------------------------------	----

Протоколы

Коммуникация по шине: основные параметры.....	61
Коммуникация по шине: время / дата.....	61
Коммуникация по шине: праздники / специальные дни.....	61
Коммуникация по шине: наружная температура и давление воздуха.....	61
Группы переключений для управления освещением и жалюзи.....	62
Номер сцены.....	63
Исполнительный элемент освещения/жалюзи	64
Входы.....	64
Выходы.....	65
Выход "Требование тепла DC 0...10 В".....	65
Аварии.....	66
Конфигурация входов сигналов неисправности.....	67
Конфигурация выходов сигналов неисправности.....	67

Оглавление

Оглавление (продолжение)

Дверные/оконные контакты.....	68
Предметный указатель	69

Особые функции

Наряду с регулированием температуры отдельных помещений Vitohome 300 поддерживает некоторые особые функции. Эти особые функции позволяют осуществлять подключение таких дополнительных систем, как дверные или оконные контакты, управление освещением или жалюзи, а также сигнализаторы дыма. С помощью настраиваемых входов и выходов возможно переключение исполнительных элементов или устройств (например, вентиляции).

В этом руководстве описываются только особые функции и последующие настройки, которые не были включены в инструкцию по монтажу и сервисному обслуживанию "Радиоуправляемый контроллер температуры отдельных помещений, центральный модуль управления для терморегулирования радиаторных и/или внутривольных систем отопления".

Интеграция этих особых функций не входит в объем поставки Viessmann и должна производиться специалистом-электриком. С возможными вопросами следует обращаться к изготовителям дополнительных элементов. Дополнительную информацию можно найти на сайте www.viessmann.de/Vitohome-300.

Шина KNX

Связь Vitohome 300 с другими абонентами шины основывается на открытом стандарте связи KNX (KNX).

Предоставляются два канала связи:

- KNX-TP1

Проводная связь в трех различных режимах:

Режим LTE: связь с периодическими интервалами через адреса зон

Режим IA: связь по запросу через адреса устройств

Режим S: связь через адреса групп, необходимо программное обеспечение ETS

- KNX-RF

Радио-связь (868 МГц)

Шина Коппех (продолжение)

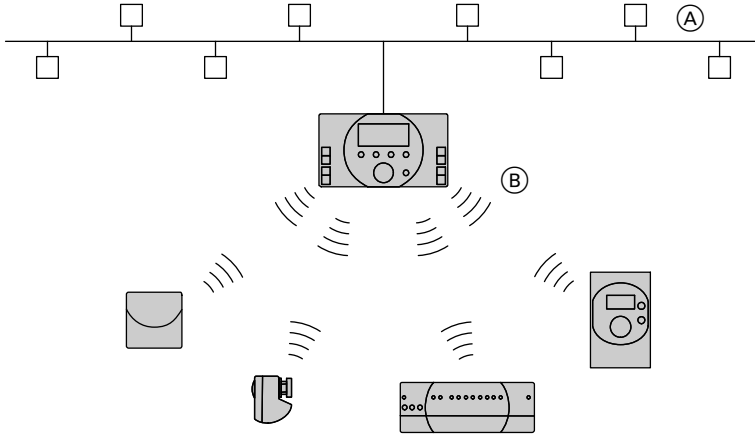

Ⓐ KNX-TP1

Ⓑ KNX-RF

Пределыные возможности системы

К системе KNX возможно подключение исполнительных элементов освещения/переключения/регулировки/жалюзи, оконных и дверных контактов, а также датчиков дыма (Hager tebis, GAMMA Wave и пр.) других производителей.



Дальнейшая информация об этих элементах

Инструкция изготовителя

Макс. количество центральных модулей управления

	KNX-TP1	KNX-RF
Центральные модули управления	126	1

Шина Konnex (продолжение)**Предельные возможности каждого центрального модуля управления**

Комнаты	12
Двери	2
Метеорологический радиодатчик	1
Радио-ретранслятор	3
Радиоустройство управления котлом	1
Радио-элементы (включая центр. модуль управления)	64
Исполнительные элементы освещения с индикацией состояния (GAMMA Wave, Hager tebis)	4 (только режим S)
Исп. элементы переключения, регулировки яркости, жалюзи без индикации состояния (GAMMA Wave, Hager tebis)	не ограничено

Предельные возможности на одно помещение

Радиоустройство управления в помещении	1
Радиодатчик температуры помещения	2
Радиоустройство управления радиаторами	6
или радиоустройство управления внутриспольным отоплением с макс. 6 сервоприводами для распределителей отопительных контуров	1
Оконный контакт (GAMMA Wave)	6
Датчик дыма (GAMMA Wave)	1

Обзор электрических подключений

Указание

Для каждого входа и выхода может быть назначено по одной функции.

Возможные функции см. в следующей главе:

- Группы переключений для управления освещением и жалюзи (стр. 27)
- Входы (стр. 35)

- Выходы (стр. 38)
- Входы сигналов неисправности (стр. 43)
- Выходы сигналов неисправности (стр. 46)

Центральный модуль управления

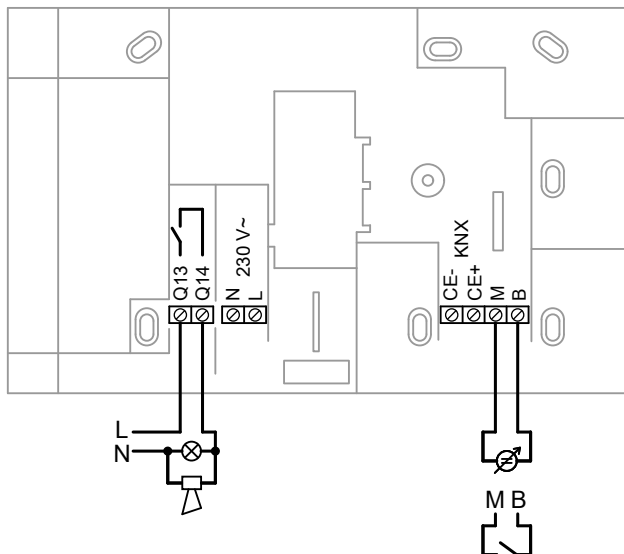

Q13, Q14 Беспотенциальный универсальный релейный выход для сетевого и низкого напряжения

N/L Подключение к сети 230 В~

CE-/CE+ Подключение шины данных KNX-TP1- и KNX-TP1+

M/B Универсальный вход

Обзор электрических подключений (продолжение)

Радиоустройство управления внутриспольным отоплением для 1-2 цепей регулирования

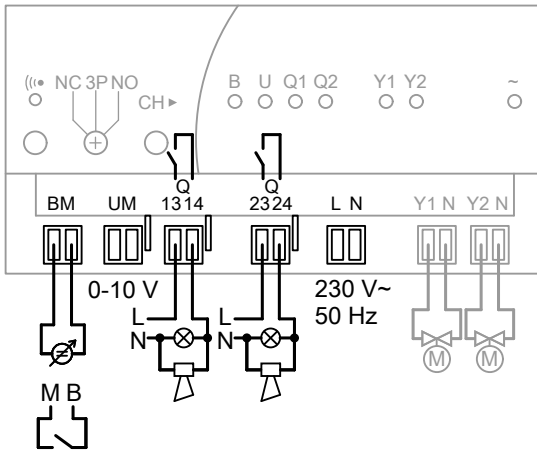

- | | | | |
|----------|---|----------|---|
| B/M | Универсальный вход | Q23, Q24 | Беспотенциальный универсальный релейный выход для сетевого и низкого напряжения |
| U/M | Универсальный выход, 0 - 10 В- | L/N | Подключение к сети 230 В~ |
| Q13, Q14 | Беспотенциальный универсальный релейный выход для сетевого и низкого напряжения | | |

Обзор электрических подключений (продолжение)

Радиоустройство управления внутриспольным отоплением для максимум 8 цепей регулирования

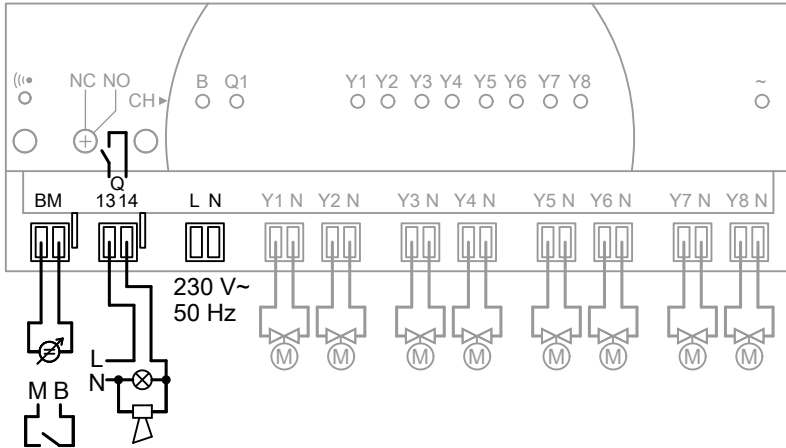

B/M Универсальный вход
Q13, Q14 Беспотенциальный универсальный релейный выход для сетевого и низкого напряжения

L/N Подключение к сети 230 В~

Обзор структуры меню центрального модуля управления

Клавишей $\overset{\text{MENU}}{\text{OK}}$ вызвать "Осн.меню". В зависимости от выбранного уровня настройки ("Пользователь", "Сервис", "Эксперт") появляется различная индикация.

Указание

Некоторые меню появляются только в том случае, если была настроена соответствующая конфигурация (например, "Комн. группы").

Обозначения в меню:

- $\circ\text{т}$ Настройки, которые могут выполняться только на уровне эксперта (доступ только через ввод пароля)
- $\circ\text{т}$ Расширенные настройки, которые могут выполняться также на сервисном уровне, но не на уровне пользователя (могут быть защищены паролем, см. инструкцию по эксплуатации "Радиоуправляемый контроллер температуры отдельных помещений, центральный модуль управления для терморегулирования радиаторных и/или внутрипольных систем отопления").
- нет: Настройки, которые могут также выполняться на уровне пользователя.

Основное меню	Страница
Запуск ($\circ\text{т}$)	14
Нагрев	17
ГВС	19
Группы переключения	Особая функция
Праздники/специальные дни	19
Время/дата	19
Аварии	20
Входы/выходы ($\circ\text{т}$)	Особая функция
Параметры ($\circ\text{т}$)	20
Информация об устройстве	21
Резервное копирование ($\circ\text{т}$)	22

Обзор структуры меню центрального модуля... (продолжение)

Меню "Запуск" (0 $\frac{1}{2}$)

Базовая конфигурация	Комнаты* ¹	
	Комн. группы* ¹	
	ГВС* ¹	
	Группы переключения	Группа перекл.1 ... Группа перекл.8
	Двери	Дверь 1 Дверь 2
	Состояние освещения	Лампа 1 ... Лампа 4
	Аварии	Шина авар. сообщ. Авария вход 1 ... Авария вход 4 Авария выход 1 Авария выход 2
	Входы	Режим нагрева Летн.режим Переключение От./Ох. (без функции) Отсутствие Недост.освещ.

*¹ Инструкция по монтажу и сервисному обслуживанию "Радиоуправляемый контроллер температуры отдельных помещений, центральный модуль управления для терморегулирования радиаторных и/или внутриспольных систем отопления"

Обзор структуры меню центрального модуля... (продолжение)

	Выходы	Реле требов.отопл. Требование тепла DC 0...10 В Летн.режим Статус выход Состояние окна
	RF репитер* ¹	
	Инфо	Окна/Двери Визитная карта Изменение НТ Измен.давл.воз. Солнечн.
	Разное (без функции)	2-х тр.отопл./охл.

RF подключения	Комнаты* ¹	
	Датчик дыма	Комната 1 Комната 2 ... Комната 12
	Интерфейс бойлера* ¹	
	Метео датчик* ¹	
	Группы переключения	Группа перекл.1 ... Группа перекл.8
	Группа перекл.реле	Группа перекл.X
	Двери	Дверь 1 Дверь 2

*¹ Инструкция по монтажу и сервисному обслуживанию "Радиоуправляемый контроллер температуры отдельных помещений, центральный модуль управления для терморегулирования радиаторных и/или внутриспольных систем отопления"



Обзор структуры меню центрального модуля... (продолжение)

	Аварии	Авария вход 1 ... Авария вход 4 Авария выход 1 Авария выход 2
	Входы	Режим нагрева Летн.режим Переключение От./Ох. Отсутствие Недост.освещ.
	Выходы	Реле требов.отопл. Требование тепла DC 0...10 В Летн.режим Статус выход Состояние окна
	Hager Tebis	Группы переключения
	RF репитер* ¹	
Список устройств* ¹		
Коммуникация по шине	Основн.параметры	Адрес устройства Шина питания Режим программир.
	Время/дата	Работа часов Удал.зад.вр.вед.
	Праздники/специальные дни	Прз/Сп.ден.раб.
		Прз/Сп.ден.зона
	Зоны распределения	Зона.наруж.темп.

*¹ Инструкция по монтажу и сервисному обслуживанию "Радиоуправляемый контроллер температуры отдельных помещений, центральный модуль управления для терморегулирования радиаторных и/или внутриспольных систем отопления"

Обзор структуры меню центрального модуля... (продолжение)

Прозвонка	Группа перекл.реле	Группа перекл.X
	Аварии	
Входы		Режим нагрева Летн.режим Переключение От./Ох. Отсутствие Недост.освещ.
Выходы		Реле требов.отопл. Требование тепла DC 0...10 В Летн.режим Статус выход Состояние окна

Меню "Нагрев"

Помеще- ние	Рабочий режим помещения	Таймер комф. темп.: Предв.выбор Рабочий реж.контакт (↔)
	Летн.режим ^{*2}	
	Антинакипь (↔) ^{*2}	
	Параметры (↔) ^{*1}	

^{*2} Инструкция по эксплуатации "Радиоуправляемый контроллер температуры отдельных помещений, центральный модуль управления для терморегулирования радиаторных и/или внутриспольных систем отопления"

^{*1} Инструкция по монтажу и сервисному обслуживанию "Радиоуправляемый контроллер температуры отдельных помещений, центральный модуль управления для терморегулирования радиаторных и/или внутриспольных систем отопления"

Обзор структуры меню центрального модуля... (продолжение)

Комната 1...12^{*2}		
Комната 1	Комн. группа (°C) ^{*1}	
	Комн.режим работы ^{*2}	
	Комнатн.уставки ^{*2}	
	Программа расписаний ^{*2}	
	Информация о помещении	Тек.зн.комн.темп. Уставка текущ.комн.темп. Позиция клапана
Комната настройки (°C)	Влияние таймера Упр.опт.зап.макс. Упр.опт.ост.макс. Повыш.комн.темп. (°C) Авар.макс.темп. Авар.мин.темп. Функ.проветр. Тихий режим Калибровка привода Уставка температуры Доля комн.модуль (°C) Позиция клапана охл. (°C) (без функции) Мин.поз.клап. комф. (°C)	

^{*2} Инструкция по эксплуатации "Радиоуправляемый контроллер температуры отдельных помещений, центральный модуль управления для терморегулирования радиаторных и/или внутривольных систем отопления"

^{*1} Инструкция по монтажу и сервисному обслуживанию "Радиоуправляемый контроллер температуры отдельных помещений, центральный модуль управления для терморегулирования радиаторных и/или внутривольных систем отопления"

Обзор структуры меню центрального модуля... (продолжение)

Меню "ГВС"



Инструкция по эксплуатации "Радиоуправляемый контроллер температуры отдельных помещений, центральный модуль управления для терморегулирования радиаторных и/или внутриспольных систем отопления"

Меню "Группы переключения"



Инструкция по эксплуатации особых функций

Меню "Праздн./Спец.дни"



Инструкция по эксплуатации "Радиоуправляемый контроллер температуры отдельных помещений, центральный модуль управления для терморегулирования радиаторных и/или внутриспольных систем отопления"

Меню "Время/дата"



Инструкция по эксплуатации и инструкция по монтажу и сервисному обслуживанию "Радиоуправляемый контроллер температуры отдельных помещений, центральный модуль управления для терморегулирования радиаторных и/или внутриспольных систем отопления"

Обзор структуры меню центрального модуля... (продолжение)

Меню "Аварии"

Аварии	Текущие аварии Подтвержд.аварии (0→) Ошибки (0→) Сообщ.аварии шины Удалить аварии (0→)
---------------	--

Меню "Входы/выходы" (0→)



Инструкция по эксплуатации
особых функций

Меню "Параметры" (0→)

Параметры	Устройство ^{*3}	
	Статичная картинка ^{*2}	
	Пароли ^{*3}	
	Информ.стр.выбор ^{*2}	
	Аварии	Авария вход 1 ... Авария вход 4 Авария выход 1 Авария выход 2
	Наблюдение	Набл-ие задержка Задержка сообщ. Окна Двери Сигнализация

^{*3} Инструкция по эксплуатации и инструкция по монтажу и сервисному обслуживанию "Радиоуправляемый контроллер температуры отдельных помещений, центральный модуль управления для терморегулирования радиаторных и/или внутриспольных систем отопления"

^{*2} Инструкция по эксплуатации "Радиоуправляемый контроллер температуры отдельных помещений, центральный модуль управления для терморегулирования радиаторных и/или внутриспольных систем отопления"

Обзор структуры меню центрального модуля... (продолжение)

	Тексты	Имя установки Файл (°F) (без функции) Комнаты Комн. группы (°F) Группы переключения Двери Сост.освещения
	Запрос отопл. (°F)	Подющ.темп.мин Подющ.темп.макс Запр.темп. 0 В Запр.темп. 10 В Порог запр.темп.
	Комн. группы (°F)* ¹	

Меню "Информация об устройстве"



Инструкция по эксплуатации "Радиоуправляемый контроллер температуры отдельных помещений, центральный модуль управления для терморегулирования радиаторных и/или внутривольных систем отопления"

*¹ Инструкция по монтажу и сервисному обслуживанию "Радиоуправляемый контроллер температуры отдельных помещений, центральный модуль управления для терморегулирования радиаторных и/или внутривольных систем отопления"

Обзор структуры меню центрального модуля... (продолжение)

Меню "Резервное копирование" (0-7)



Инструкция по монтажу и сервисному обслуживанию "Радиоуправляемый контроллер температуры отдельных помещений, центральный модуль управления для терморегулирования радиаторных и/или внутриспольных систем отопления"

Уровень эксперта, вход и выход из меню запуска

Конфигурация особых функций может быть выполнена только на уровне эксперта.



Внимание

Неправильные настройки могут негативно повлиять на работу установки или воспрепятствовать ее включению.



Процесс

Инструкция по монтажу и сервисному обслуживанию "Радиоуправляемый контроллер температуры отдельных помещений, центральный модуль управления для терморегулирования радиаторных и/или внутриспольных систем отопления"

Основные параметры при связи через KNX-TP1

При установлении связи через KNX-TP1 необходима настройка следующих параметров:

- Каждому центральному модулю управления должен быть присвоен уникальный адрес:
 - **"Адрес устройства"**, если адрес устройства/зоны присвоен в режиме IA-/LTE (диапазон настройки 1 - 255, в состоянии при поставке 255).
 - или
 - **"Режим програмир."**, если адрес группы присвоен в режиме S (с ETS).
"Вкл.": для адреса группы в режиме S (с ETS).
"Выкл.": для адреса устройства/зоны в режиме IA-/LTE (состояние при поставке).
- **"Шина питания"**:
 Для определения, какой абонент KNX-TP1 подает напряжение шине Коппех.
"Вкл.": электропитание от центрального модуля управления (состояние при поставке), если в системе KNX-TP1 имеется только один модуль связи OZW771.
"Выкл.": электропитание от внешнего источника или от другого центрального модуля управления.

Меню

- **"Запуск" >**
- **"Коммуникация по шине" >**
- **"Основн.параметры"**

Основн.параметры	0-2
Адрес устройства:	255
Шина питания:	Вкл.
Режим програмир.:	Выкл.

Нажать следующие клавиши:

1. ▲/▼ для **"Адрес устройства"**, если адрес устройства/зоны присваивается в **режиме IA-/LTE**.
2. ^{MENU}OK для подтверждения.

Адрес устройства	
255	▲
1	▼
255	

3. ▲/▼ для выбора адреса устройства.
4. ^{MENU}OK для подтверждения.

Указание

Если в системе KNX-TP1 уже существует настроенный адрес устройства, появится приглашение настроить новый адрес устройства.

Внести настройки в раздел "Протоколы".

5. ▲/▼ для **"Режим програмир."**, если адрес группы присваивается в **режиме S**.
6. ^{MENU}OK для подтверждения.

Режим програмир.	
Выкл.	✓
Вкл.	

7. ▲/▼ для **"Вкл."**.

Основные параметры при связи через KNX-TP1 (продолжение)

8. ^{MENU}_{OK} для подтверждения.
Внести настройки в раздел "Протоколы".
9. ▲/▼ для "Шина питания".
10. ^{MENU}_{OK} для подтверждения.
11. ▲/▼ для "Вкл." или "Выкл.".
12. ^{MENU}_{OK} для подтверждения.
Внести настройки в раздел "Протоколы".

Шина питания
Выкл.
Вкл. ✓

Время и дата при связи через KNX-TP1

Если в системе KNX-TP1 должно использоваться общее время, то абонент KNX-TP1 должен быть определен для "**Работы часов**" в качестве "**Ведущего**", а все остальные в качестве "**Ведомого**". "**Ведущий**" посылает общее время и дату всем другим абонентам KNX-TP1. Время и дата может отправляться дополнительно "**Ведомым**" к "**Ведущему**".

Время и дата при связи через KNX-TP1 (продолжение)

Возможны следующие настройки:

■ **"Работа часов"**

"Ведущий": абонент KNX-TP1 передает время. Может быть установлено только на одном абоненте KNX-TP1.

"Ведомый": абонент KNX-TP1 получает время.

"Автономный": абонент KNX-TP1 не передает и не получает данных времени (состояние при поставке).

■ **"Удал.задан.врем.ведомый"**, если время и дата должны быть дополнительно отправлены **"Ведомым"** к **"Ведущему"**.

"Да": Если абонент KNX-TP1 определен как **"Ведомый"**, то дата и время передаются к **"Ведущему"**.

"Нет": все дополнительные абоненты KNX-TP1 (**"Ведомый"** и **"Ведущий"**) получают дату и время (состояние при поставке).

Меню

- **"Запуск" >**
- **"Коммуникация по шине" >**
- **"Время/дата"**

Время/дата		0-2
Работа часов:	Автономный	
Удал. зад. вр. вед.:	Да	

Нажать следующие клавиши:

1. ▲/▼ для **"Работа часов"**.

2. MENU OK для подтверждения.

Работа часов	
Автономный	✓
Ведомый	
Ведущий	

3. ▲/▼ для выбора нужной настройки.

4. MENU OK для подтверждения. Внести настройки в раздел **"Протоколы"**.

5. ▲/▼ для **"Удал.задан.врем.ведомый"**.

6. MENU OK для подтверждения.

Удал.задан.врем.ведомый	
Нет	✓
Да	

7. ▲/▼ для выбора нужной настройки.

8. MENU OK для подтверждения. Внести настройки в раздел **"Протоколы"**.

Праздники и специальные дни при связи через KNX-TP1

Если настройки праздников/специальных дней одного абонента KNX-TP1 должны использоваться для всех абонентов KNX-TP1 одной зоны.

Возможны следующие настройки:

■ **"Прз/Сп.ден.раб."**

"Ведущий": абонент KNX-TP1 передает настройки для праздников/специальных дней. Может быть установлена только для одного абонента KNX-TP1.

"Ведомый": абонент KNX-TP1 получает настройки для праздников/специальных дней.

"Автономный": абонент KNX-TP1 не передает и не получает настройки для праздников/специальных дней (состояние при поставке).

■ **"Прз/Сп.ден.зона"**: для всех абонентов KNX-TP1 одной зоны должно быть установлено одинаковое значение.

Диапазон настройки: "1" - "31"

Состояние при поставке: "1"

Меню

■ **"Запуск" >**

■ **"Коммуникация по шине" >**

■ **"Праздники/специальные дни"**

Праздн./спец.дни	0-31
Прз/Сп.ден.раб.:	Автономн
Прз/Сп.ден.зона:	1

Нажать следующие клавиши:

1. ▲/▼ для **"Прз/Сп.ден.раб."**.

2. ^{MENU}OK для подтверждения.

Праздн./Спец.дни работа
Автономный ✓
Ведомый
Ведущий

3. ▲/▼ для выбора нужной настройки.

4. ^{MENU}OK для подтверждения. Внести настройки в раздел "Протоколы".

5. ▲/▼ для **"Прз/Сп.ден.зона"**.

6. ^{MENU}OK для подтверждения.

Праздн./Спец.дни зона
31
1

7. ▲/▼ для выбора зоны.

8. ^{MENU}OK для подтверждения. Внести настройки в раздел "Протоколы".

Наружная температура и давление воздуха при связи через KNX-TP1

Если наружная температура и давление воздуха, используемые для одного абонента KNX-TP1, должны применяться для всех абонентов KNX-TP1 одной зоны.

Указание

В пределах одной зоны может быть назначен только один датчик наружной температуры.

Возможны следующие настройки:

- **"Зона.наруж.темп.":** для всех абонентов KNX-TP1 одной зоны должно быть установлено одинаковое значение.

Диапазон настройки: **"1" - "31"**

Состояние при поставке: **"- - -"**

абонент KNX-TP1 не передает и не получает данных наружной температуры/давления воздуха.

Нажать следующие клавиши:

1. ▲/▼ для **"Зона.наруж.темп."**.

2.  для подтверждения.



3. ▲/▼ для выбора зоны.

4.  для подтверждения.
Внести настройки в раздел "Протоколы".

Меню

- **"Запуск" >**
- **"Коммуникация по шине" >**
- **"Зоны распределения"**

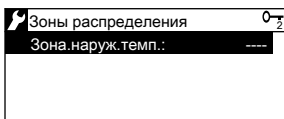

Группы переключения освещения и жалюзи

Исполнительные элементы освещения и жалюзи (GAMMA wave, Hager tebis) могут быть связаны с центральным модулем управления в качестве групп переключения.



Дополнительная информация об исполнительных элементах освещения и жалюзи
Инструкция изготовителя

Группы переключения освещения и жалюзи (продолжение)

Через исполнительные элементы освещения, соединенные с центральным модулем управления, может производиться регулировка яркости, включение и выключение ламп.

Через исполнительные элементы жалюзи, соединенные с центральным модулем управления, может производиться постепенное или полное открытие и закрытие жалюзи.

- Различные состояния ламп и жалюзи могут быть совместно сохранены в виде сцены. Сохраненные сцены могут быть в любое время вызваны вручную или автоматически в соответствии с настраиваемой программой расписаний в виде события.
- Во время отсутствия может быть активирована имитация присутствия, при которой по настраиваемой программе расписаний производится изменение яркости, включение и выключение ламп.
- Состояние макс. четырех ламп может быть вызвано в виде информационной страницы ("**Состояние освещения**").

Для управления этими индивидуальными режимами эксплуатации предоставляются восемь групп переключения.

Конфигурация и управление группами переключения осуществляется через меню "**Группы переключения**". Управление первыми четырьмя группами переключения может производиться с помощью 8 кнопок прямого выбора.



Управление группами переключения

Инструкция по эксплуатации особых функций

Электрическое подключение сигналов управления производится через клеммы Q13/Q14 центрального модуля управления или Q13/Q14, Q23/Q24 радиоустройства управления внутрипольным отоплением.

Указание

Электропитание исполнительных элементов производится отдельно, см. инструкцию изготовителя.

Активация группы переключения

Каждой группе переключения должно быть присвоено уникальное имя (например, группа гостиная) и функция (например, переключение, регулировка яркости и т.д.).

Группы переключения освещения и жалюзи (продолжение)

Необходимы следующие настройки:

- Ввести уникальное имя для **"Группа переключения 1"** - **"Группа переключения 8"**.
- **"Функция"** каждой группы переключения:
 - "-- --"**: подключение не активно (состояние при поставке).
 - "Переключатель"**: подключение исполнительных элементов для переключения, регулировки освещенности и реле групп переключения.
 - "Темн."**: подключение исполнительных элементов регулировки освещенности.
 - "Жалюзи"**: подключение исполнительных элементов жалюзи.
 - "Сцена"**: подключение элементов для переключения, регулировки освещенности и жалюзи для настройки сцены.
 - "Инфо"**: вызывается состояние кнопок прямого выбора (только для групп переключения 1 - 4).

Указание

Если функция группы переключения будет изменяться позже, то сначала следует отсоединить всех абонентов KNX-RF этой группы переключения (исполнительные элементы, реле групп переключения).

- Для **"Функции"** настраивается параметр **"Перекл."**, чтобы определить, соединен ли **"Релейный выход"** с центральным модулем управления локально или через радиосвязь:
 - "-- --"**: подключение не активно (состояние при поставке).

"С помощью RF": подключение к радиоустройству управления внутрипольным отоплением
"Q1 (локальный)": подключение к центральному модулю управления

Меню

- **"Запуск"** >
- **"Базовая конфигурация"** >
- **"Группы переключения"** >
- **"Группа переключения 1"**
или
"Группа переключения 2"
или
...
"Группа переключения 8"

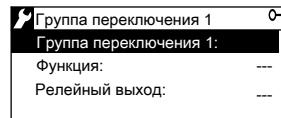

Нажать следующие клавиши:

1. **▲/▼** для **"Группа переключения 1"**.



Группы переключения освещения и жалюзи (продолжение)

2. **MENU OK** для подтверждения.

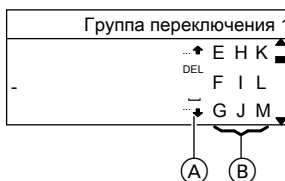

- A** Панель функций
- ...↑ Перелистывание в блоке символов на 9 символов вверх
 - DEL Удаление последнего символа в текущем тексте
 - ⌵ Ввод пробела
 - ...↓ Перелистывание в блоке символов на 9 символов вниз

- B** Блок символов

3. **▲/▼** для выбора нужных символов из блока символов.

4. **MENU OK** для подтверждения, отдельно для каждого символа.

5. **ESC** для применения нового имени.

6. **MENU OK** для подтверждения. Занести настройки в раздел "Протоколы".

7. **▲/▼** для "Функция".

8. **MENU OK** для подтверждения.

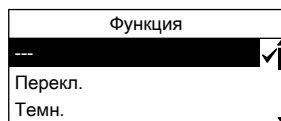

9. **▲/▼** для нужной функции.

10. **MENU OK** для подтверждения. Занести настройки в раздел "Протоколы".

11. **▲/▼** **только для реле группы переключения** (функция "Перекл.") для "Релейный выход".

12. **MENU OK** для подтверждения.

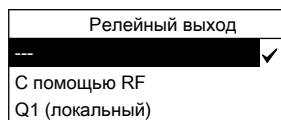

13. **▲/▼** для нужного подключения.

14. **MENU OK** для подтверждения. Занести настройки в раздел "Протоколы".

Соединение абонента KNX-RF группы переключения

Необходимо в том случае, если реле группы переключения подключено к радиоустройству управления внутриспольным отоплением, а также для исполнительных элементов освещения и жалюзи.

Группы переключения освещения и жалюзи (продолжение)



Дополнительная информация об исполнительных элементах освещения и жалюзи

Инструкция изготовителя

Меню

- "Запуск" >
- "RF подключения" >
- "Группа переключения 1"
или
"Группа переключения 2"
или
...
"Группа переключения 8"
- "Подключить устройство"

Пожалуйста нажмите кнопку на партн.устройстве
Ожидание партн.устройства
ESC

1. Радиоустройство управления внутриспольным отоплением

С помощью кнопки выбора канала "CH►" выбрать универсальный релейный выход, индикатор "Q1" или "Q2" мигает.

Удерживать функциональную клавишу нажатой, пока не изменится частота мигания светодиодного индикатора "((•)".

Радиоустройство управления внутриспольным отоплением автоматически запускается заново.

Указание

Если в течение 10 мин оператор не предпримет никаких действий, радиоустройство управления внутриспольным отоплением возвращается в нормальный режим работы.

2. Исполнительные элементы освещения и жалюзи

Подключить исполнительный элемент освещения/жалюзи к источнику электропитания, удерживать кнопку соединения на элементе освещения/жалюзи нажатой около 10 с, пока не начнет мигать световой индикатор.

3. Указание

Все устройства одной группы переключения могут быть соединены последовательно без дополнительного ввода данных на центральном модуле управления.

Каждое установленное соединение подтверждается на центральном модуле управления звуковым сигналом и следующими индикациями.

Пожалуйста нажмите кнопку на партн.устройстве
Процесс идет
ESC N° 2

Пожалуйста нажмите кнопку на партн.устройстве
Процесс закончен
ESC N° 2

4. Подтвердить соединение нажатием клавиши ESC.

Группы переключения освещения и жалюзи (продолжение)

Соединение исполнительных элементов освещения и жалюзи Hager tebis с группой переключения

Для соединения исполнительных элементов освещения/жалюзи Hager tebis необходимо устройство коммуникации TX100 производства Hager.



Дополнительная информация Инструкция изготовителя

Меню

- "Запуск" >
- "RF подключения" >
- "Hager Tebis"

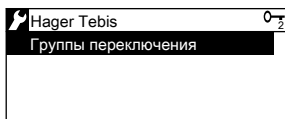

Указание

Закрыть меню на центральном модуле управления только после завершения процесса конфигурации с устройством коммуникации. В противном случае режим работы устройства коммуникации следует кратковременно переключить на "Авто", а затем снова на "Прог."

Нумерация групп переключения для Hager tebis

Группы переключения являются для устройства коммуникации входами, которые подлежат нумерации.

Меню

- "Запуск" >
- "RF подключения" >
- "Hager Tebis" >
- "Группы переключения" >
- "Группа переключения 1"
или
"Группа переключения 2"
или
...
"Группа переключения 8"

Подтвердить выбор каждой группы нажатием ^{MENU}OK.

Группе переключения автоматически присваивается номер. Центральный модуль управления подтверждает успешную передачу сообщения звуковым сигналом.

Группа переключения сцены: номер сцены

Для групп переключения, которые активируются как сцены, соответствующим сценам А и В номера присваиваются автоматически.

Группы переключения освещения и жалюзи (продолжение)

Номера присваиваются также другим элементам (GAMMA wave, Hager tebis), пригодным для исполнения в сцене в системе KNX-TP1. Чтобы избежать присвоения одного номера разным элементам, номера сцен соответствующих групп переключения могут изменяться на центральном модуле управления.

Указание

Чтобы обеспечить реагирование соответствующего элемента при активации сцены, новый номер сцены должен находиться в допустимом диапазоне номеров элемента.

Допустимый диапазон номеров:

- GAMMA wave: 1 - 16
- Hager tebis: 1 - 8
- Элементы KNX-TP1: 1 - 64

Меню

- "Группы переключения" >
- "Группа переключения 1"
- или
- "Группа переключения 2"
- или
- ...
- "Группа переключения 8" >
- "Сцена А"
- или
- "Сцена В"

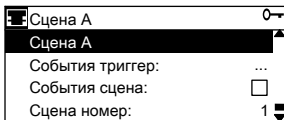

Нажать следующие клавиши:

1. ▲/▼ для "Сцена номер".
2. для подтверждения.



3. ▲/▼ для необходимого номера сцены.
4. для подтверждения. Занести настройки в раздел "Протоколы".

Активация информационной страницы для группы переключения "Инфо"

Для групп переключения, которые активированы как "Инфо", состояние освещения может отображаться в качестве информационной страницы.

Группы переключения освещения и жалюзи (продолжение)

Необходимы следующие настройки:

- Ввести уникальное имя для "Лампа 1" - "Лампа 4".
- "Функция" каждой лампы:
 - "-- --": без индикации состояния освещения в качестве информационной страницы (состояние при поставке).
 - "Активный": индикация состояния освещения в качестве информационной страницы активирована.

Меню

- "Запуск" >
- "Базовая конфигурация" >
- "Состояние освещения" >
- "Лампа 1"
 - или
 - "Лампа 2" >
 - или
 - ...
 - "Лампа 4" >
- "Лампа 1"
 - или
 - "Лампа 2" >
 - или
 - ...
 - "Лампа 4"

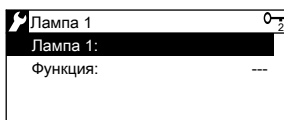

Нажать следующие клавиши:

1. ▲/▼ для "Лампа 1".
2. ^{MENU}OK для подтверждения. Ввести имя (см. Активация группы переключения). Занести настройки в раздел "Протоколы".
3. ▲/▼ для "Функция".
4. ^{MENU}OK для подтверждения.
5. ▲/▼ для нужной функции.
6. ^{MENU}OK для подтверждения. Занести настройки в раздел "Протоколы".

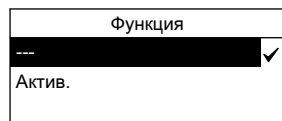

Входы

Для следующих функций на центральном модуле управления можно сконфигурировать универсальные входы:

- Переключение рабочего режима помещения ("**Режим нагрева**"):



Рабочий режим помещения

Инструкция по эксплуатации "Радиоуправляемый контроллер температуры отдельных помещений, центральный модуль управления для терморегулирования радиаторных и/или внутриспольных систем отопления"

Контакт закрыт: работа с рабочим режимом помещения, установленном в "**Рабочий реж.контакт**" (см. стр. 56)

Контакт открыт: работа в соответствии с настройками центрального модуля управления

- Переключение летнего/зимнего режима ("**Летн.режим**")

Контакт закрыт: летний режим

Контакт открыт: зимний режим

- Переключение отопления/охлаждения ("**Переключение От./Ох.**")

Без функции

- Имитация присутствия ("**Отсутствие**")

Контакт закрыт: все настройки для отсутствия активны (например, имитация присутствия, отопление помещения, приготовление горячей воды и т.д.)

Контакт открыт: работа в соответствии с настройками центрального модуля управления

- Подключение переключателя недостаточного освещения ("**Недост.освещ.**")

Контакт закрыт: управление освещением и жалюзи согласно установленному событию для переключения на "Темно"

Контакт открыт: управление освещением и жалюзи согласно установленному событию для переключения на "Светло"



Настройки для функций

Инструкция по эксплуатации особых функций

Электрическое подключение функций производится беспотенциально через клеммы M/V центрального модуля управления или радиоустройства управления внутриспольным отоплением.

В качестве альтернативы переключатель недостаточного освещения может подключаться к внешнему входу дверного/оконного контакта (GAMMA wave AP 260).



Дальнейшая информация о дверных/оконных контактах

Инструкция изготовителя

Входы (продолжение)

Активация входов

Необходимы следующие настройки:

- Для каждого входа производится настройка, определяющая соединяется ли он локально или через центральный модуль управления:
"---": подключение не активно (состояние при поставке).
"С помощью RF/S-mode": подключение к радиоустройству управления внутривольным отоплением (KNX-RF) или KNX-TP1
"В (локальный)": подключение к центральному модулю управления

Меню

- "Запуск" >
- "Базовая конфигурация" >
- "Входы"

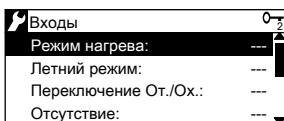

Нажать следующие клавиши:

1. ▲/▼ для выбора нужной функции ("Режим нагрева", "Летн.режим", и т.д.).
 2. ^{MENU}OK для подтверждения.
- Летний режим

С помощью RF/S-mode

В (локальный)
3. ▲/▼ для нужного подключения.
 4. ^{MENU}OK для подтверждения. Занести настройки в раздел "Протоколы".

Соединение входов с системой KNX-RF

Необходимо, если функция подключается к входу радиоустройства управления внутривольным отоплением или к внешнему входу дверного/оконного контакта (wave AP 260).

Меню

- "Запуск" >
- "RF подключения" >
- "Входы" >

- "Режим нагрева"
или
"Летний режим"
или
...
"Недост.освещ." >
- "Подключить устройство"

Входы (продолжение)

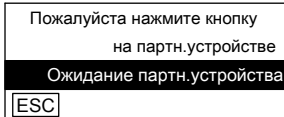

1. Радиоприемное устройство управления внутрипольным отоплением:

С помощью кнопки выбора канала "CH▶" выбрать универсальный вход, индикатор "В" мигает. Удерживать функциональную клавишу нажатой, пока не изменится частота мигания светодиодного индикатора "((•)". Радиоприемное устройство управления внутрипольным отоплением автоматически запускается заново.

Указание

Если в течение 10 мин оператор не предпримет никаких действий, радиоприемное устройство управления внутрипольным отоплением возвращается в нормальный режим работы.

2. **Дверной/оконный контакт:**
удерживать кнопку соединения нажатой в течение приблизительно 1 секунды пока не начнет мигать светодиодный индикатор.

3. Каждое установленное соединение подтверждается на центральном модуле управления звуковым сигналом и следующими индикациями.

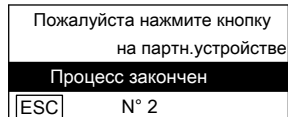
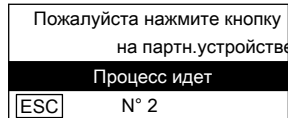

4. Подтвердить соединение клавишей ^{MENU}_{OK}.

Выходы

Для передачи следующих сигналов внешним приборам можно сконфигурировать универсальные выходы на центральном модуле управления:

■ **"Реле требов.отопл.":**

Передача сигнала запроса отопления к внешним теплогенераторам.

■ **"Требование тепла DC 0...10 В"**

Передача требования тепла с помощью сигнала напряжением 0 -10 В в соответствии со значениями температуры, устанавливаемыми в **"Запрос темп.при 0 В"**, **"Запрос темп.при 10 В"** и **"Порог запр.темп."** (см. стр. 41).

Указание

Невозможно при конфигурации от 2 групп комнат (см. инструкцию по монтажу и сервисному обслуживанию "Радиоуправляемый контроллер температуры отдельных помещений, центральный модуль управления для терморегулирования радиаторных и/или внутривольных систем отопления").

■ **"Летний режим"**

Внешним элементам/регуляторам сообщается, что летний режим активен.

■ **"Статус выход"**

Активируется общий сигнал неисправности (например, сирена, сигнальные огни) согласно настройкам в **"Стат.соб-й вых."**.

■ **"Состояние окна"**

Для дверных/оконных контактов, которые должны наблюдаться посредством внешнего сигнала.



Настройки для сигналов

Инструкция по эксплуатации особых функций

Электрическое подключение сигналов производится беспотенциально через клеммы Q13/Q14 центрального модуля управления или Q13/Q14, Q23/Q24 радиоустройств управления внутривольным отоплением.

Сигнал **"Требование тепла DC 0...10 В"** может подключаться только к клеммам U/M радиоустройства управления внутривольным отоплением максимум для 2 цепей регулирования.

Выходы (продолжение)

Активация выходов

Необходимы следующие настройки:

- Для каждого входа производится настройка, определяющая соединяется ли он локально или через центральный модуль управления:
 - "-- --": подключение не активно (состояние при поставке).
 - "С помощью RF/S-mode": подключение к радиоустройству управления внутривольным отоплением (KNX-RF) или KNX-TP1
 - "Q1 (локальный)": подключение к центральному модулю управления

Нажать следующие клавиши:

1. ▲/▼ для выбора сигнала ("**Реле требов.отопл.**", "**Требование тепла DC 0...10 В**", и т.д.).
2.  для подтверждения.

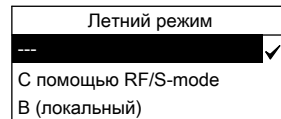

3. ▲/▼ для нужного подключения:
4.  для подтверждения. Занести настройки в раздел "Протоколы".

Меню

- "Запуск" >
- "Базовая конфигурация" >
- "Выходы"

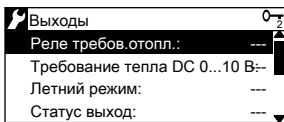

Соединение выходов с системой KNX-RF

Необходимо, если сигнал подключается к выходу радиоустройства управления внутривольным отоплением.

Меню

- "Запуск" >
- "RF подключения" >

- "Выходы" >

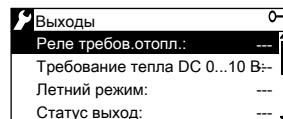

Выходы (продолжение)

- "Реле требов.отопл."
или
"Требование тепла DC 0...10 В"
или
...
"Состояние окна" >
- "Подключить устройство"

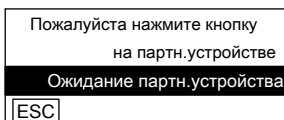

1. Радиоустройство управления внутривольным отоплением:

С помощью кнопки выбора канала "СН▶" выбрать универсальный выход, индикатор "Q1" или "Q2" мигает.

Удерживать функциональную клавишу нажатой, пока не изменится частота мигания светодиодного индикатора "(«".

Радиоустройство управления внутривольным отоплением автоматически запускается заново.

Указание

Если в течение 10 мин оператор не предпримет никаких действий, радиоустройство управления внутривольным отоплением возвращается в нормальный режим работы.

2. Каждое установленное соединение подтверждается на центральном модуле управления звуковым сигналом и следующими индикациями.

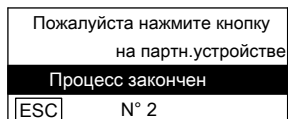
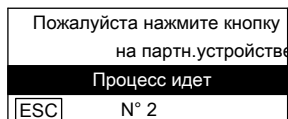

3. Подтвердить соединение клавишей ^{MENU}OK.

Выходы (продолжение)

Выполнение конфигурации выхода "Требование тепла DC 0...10 В"

Возможны следующие настройки:

- Температура подающей магистрали:
 - "Подющ.темп.мин": нижний предел температуры подающей магистрали установки (в состоянии при поставке 20 °С, диапазон настройки 0 - 40 °С).
 - "Подющ.темп.макс": верхний предел температуры подающей магистрали для отопления помещения (в состоянии при поставке 40 °С, диапазон настройки 20 - 140 °С).

Указание

Верхнее предельное значение не является заменой термостатному ограничителю максимальной температуры.

- Заданное значение температуры 0 - 10 В
 - "Запр.темп. 0 В": заданное значение температуры для 0 В (A) (в состоянии при поставке 0 °С, диапазон настройки от -150 до 50 °С).
 - "Запр.темп. 10 В": заданное значение температуры для 10 В (C) (в состоянии при поставке 100 °С, диапазон настройки 50 - 500 °С).
 - "Порог запр.темп.": нижний предел температуры для запроса отопления (B) (в состоянии при поставке 0 °С, например, 30 °С, диапазон настройки 0 - 140 °С).

Пример:

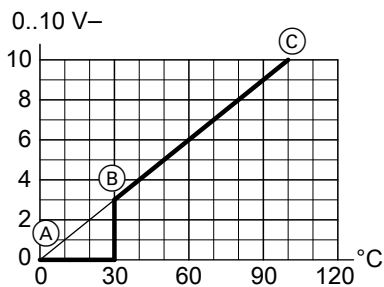

Выходы (продолжение)

Меню

- "Параметры" >
- "Запрос отопл." >

Запрос отопл.	0 °C
Подющ.темп.мин	20 °C
Подющ.темп.макс	40 °C
Запр.темп. 0 В	0 °C
Запр.темп. 10 В	100 °C

2. **MENU**
OK для подтверждения.
3. **▲/▼** для выбора нужного значения.
4. **MENU**
OK для подтверждения.
Занести настройки в раздел "Протоколы".

Нажать следующие клавиши:

1. **▲/▼** для выбора параметра ("Подющ.темп.мин", "Запр.темп. 0 В" и т.д.).

Аварии

Сообщение об аварии при связи через KNX-TP1

В том случае, если ошибки от системы KNX-TP1 должны отображаться центральным модулем управления.

Возможны следующие настройки:

- "Нет"
Отображаются только сообщения об аварии, отправляемые системой KNX-RF (состояние при поставке).
- "Да"
Отображаются сообщения об аварии, отправляемые системами KNX-TP1 и KNX-RF.

Меню

- "Запуск" >
- "Базовая конфигурация" >
- "Аварии"

Аварии	0 °C
Шина авар. сообщ.:	Нет
Авария вход 1:	---
Авария вход 2:	---
Авария вход 3:	---

Нажать следующие клавиши:

1. **▲/▼** для "Шина авар. сообщ."

Аварии (продолжение)

2.  для подтверждения.

Шина авар. сообщ.	
Нет	✓
Да	

3.  для выбора "Да" или "Нет".

4.  для подтверждения.

Входы сигналов неисправности

Для получения сообщений об авариях на центральном модуле управления может быть настроено до четырех универсальных входов ("Авария вход 1" - "Авария вход 4"; например, для сигнализаторов уровня, термических выключателей и пр.).

Электрическое подключение производится беспотенциально через клеммы M/ В центрального модуля управления или радиоустройства управления внутрипольным отоплением.

В качестве альтернативы в качестве входа для сигналов неисправности может быть использован внешний вход дверного/оконного контакта (wave AP 260) .



Дальнейшая информация о дверных/оконных контактах
Инструкция изготовителя

Активация входов сигналов неисправности

Необходимы следующие настройки:

- Для каждого выхода производится настройка, определяющая соединяется ли он локально или через центральный модуль управления:
 - "- - -": подключение не активно (состояние при поставке).
 - "С помощью RF/S-mode": подключение к радиоустройству управления внутрипольным отоплением (KNX-RF) или KNX-TP1
 - "В (локальный)": подключение к центральному модулю управления

Меню

- "Запуск" >
- "Базовая конфигурация" >
- "Аварии"

Аварии		0
Шина авар. сообщ.:	Нет	2
Авария вход 1:	---	
Авария вход 2:	---	
Авария вход 3:	---	

Нажать следующие клавиши:

1.  для выбора входа сигнала неисправности ("Авария вход 1", "Авария вход 2" и т.д.).

Аварии (продолжение)

2. ^{MENU}
^{OK} для подтверждения.

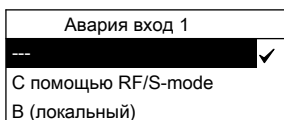

3. ▲/▼ для нужного подключения.

4. ^{MENU}
^{OK} для подтверждения.
Занести настройки в раздел "Протоколы".

Соединение входов сигналов неисправности с системой KNX-RF

Необходимо, если функция подключается к входу радиоустройства управления внутрипольным отоплением или к внешнему входу дверного/оконного контакта (wave AP 260).

Меню

- "Запуск" >
- "RF подключения" >
- "Аварии" >
- "Авария вход 1"
- или
- "Авария вход 2"
- или
- ...
- "Авария вход 4" >
- "Подключить устройство"

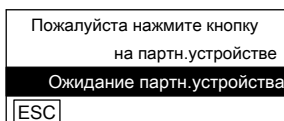

1. Радиоустройство управления внутрипольным отоплением:

С помощью кнопки выбора канала "CH▶" выбрать универсальный вход, индикатор "В" мигает. Удерживать функциональную клавишу нажатой, пока не изменится частота мигания светодиодного индикатора "(•)". Радиоустройство управления внутрипольным отоплением автоматически запускается заново.

Указание

Если в течение 10 мин оператор не предпримет никаких действий, радиоустройство управления внутрипольным отоплением возвращается в нормальный режим работы.

2. **Дверной/оконный контакт:** удерживать кнопку соединения нажатой в течение приблизительно 1 секунды пока не начнет мигать светодиодный индикатор.
3. Каждое установленное соединение подтверждается на центральном модуле управления звуковым сигналом и следующими индикациями.

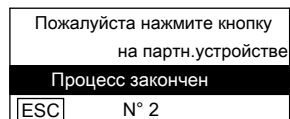
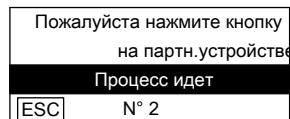

Аварии (продолжение)

4. Подтвердить соединение клавишей **MENU** **OK**.

Конфигурация входов сигналов неисправности

Возможны следующие настройки:

- **"Текст аварии"**
При возникновении неисправности на соответствующем входе отображается введенный текст.
- **"Приоритет аварии"**
"Срочный": Сообщение о неисправности отображается на центральном модуле управления, и происходит активация выхода сигнала неисправности, настроенного для этой неисправности.
"Не срочный": Сообщение о неисправности отображается только на центральном модуле управления.
- **"Сброс аварии"**
"Всегда": Сообщение о неисправности создается при возникновении неисправности (при отсутствии и присутствии).
"При отсутствии": Сообщение о неисправности создается только в том случае, если неисправность возникает при активированном режиме отсутствия.

- **"Задерж.сигн.авар"**

Время задержки до момента индикации сообщения неисправности на центральном модуле управления (диапазон настройки от 0 с до 59 мин 55 с). Например, 05.30мс для 5 мин 30 с.

- **"Нормал.позиция"**

Этот параметр определяет, отображается ли сообщение о неисправности при открытом или закрытом контакте.

"Открыт": сообщение о неисправности при закрытом контакте

"Закрыт": сообщение о неисправности при открытом контакте

Меню

- **"Параметры" >**
- **"Аварии" >**
- **"Авария вход 1"**
или
"Авария вход 2"
или
...
"Авария вход 4"

Авария вход 1	
Текст аварии	Авария вхс
Приоритет аварии	Не сроч.
Сброс аварии	Всегда
Задерж.сигн.авар	00.05 мс

Нажать следующие клавиши:

1. **▲/▼** для выбора настройки ("**Текст аварии**", "**Нормал.позиция**" и т.д.).
2. **MENU** **OK** для подтверждения.

Аварии (продолжение)

3. ▲/▼ для выбора нужного значения.
4. MENU
 OK для подтверждения. Занести настройки в раздел "Протоколы".

Выходы сигналов неисправности

Для сигналов неисправности на центральном модуле управления можно выполнить конфигурацию максимум двух универсальных выходов ("Авария выход 1" и "Авария выход 2").

Электрическое подключение производится беспотенциально через клеммы Q13/Q14 центрального модуля управления или Q13/Q14, Q23/Q24 радиоустройства управления внутриспольным отоплением.

Активация выходов сигналов неисправности

Необходимы следующие настройки:

- Для каждого входа производится настройка, определяющая соединяется ли он локально или через центральный модуль управления:
"---": подключение не активно (состояние при поставке).
"С помощью RF/S-mode": подключение к радиоустройству управления внутриспольным отоплением (KNX-RF)
"Q1 (локальный)": подключение к центральному модулю управления

Меню

- "Запуск" >
- "Базовая конфигурация" >
- "Аварии"

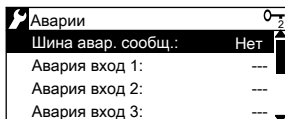

Нажать следующие клавиши:

1. ▲/▼ для "Авария выход 1" или "Авария выход 2".

2. MENU
 OK для подтверждения.

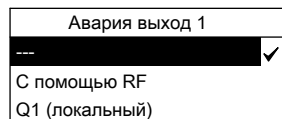

3. ▲/▼ для нужного подключения.

4. MENU
 OK для подтверждения. Занести настройки в раздел "Протоколы".

Соединение выходов сигналов неисправности с системой KNX-RF

Необходимо, если сигнал подключается к выходу радиоустройства управления внутриспольным отоплением.

Меню

- "Запуск" >
- "RF подключения" >
- "Аварии" >

Аварии (продолжение)

- "Авария выход 1"
или
"Авария выход 2"
- "Подключить устройство"

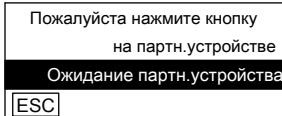

1. Радиоустройство управления внутрипольным отоплением:

С помощью кнопки выбора канала "CH▶" выбрать универсальный выход, индикатор "Q1" или "Q2" мигает.

Удерживать функциональную клавишу нажатой, пока не изменится частота мигания светодиодного индикатора "(•)".

Радиоустройство управления внутрипольным отоплением автоматически запускается заново.

Указание

Если в течение 10 мин оператор не предпримет никаких действий, радиоустройство управления внутрипольным отоплением возвращается в нормальный режим работы.

2. Каждое установленное соединение подтверждается на центральном модуле управления звуковым сигналом и следующими индикациями.

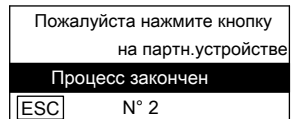
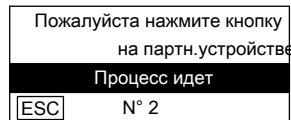

3. Подтвердить соединение клавишей ^{MENU}OK.

Аварии (продолжение)

Конфигурация выходов сигналов неисправности

Возможны следующие настройки:

■ "Приоритет аварии"

"Срочный": для входов сигналов неисправности с установленным параметром **"Срочный"** активируются сигналы оповещения, подключенные к этому выходу сигнала неисправности.

"Не срочный": для входов сигналов неисправности с установленным параметром **"Не срочный"** активируются сигналы оповещения, подключенные к этому выходу сигнала неисправности.

"Все": для всех сконфигурированных входов сигналов неисправности активируются сигналы оповещения, подключенные к этому выходу сигнала неисправности.

■ "Источник аварии"

"Внутренний": неисправность в пределах системы KNX-RF

"Шина": неисправность в пределах системы KNX-TP1

Меню

■ "Параметры" >

■ "Аварии" >

■ "Авария выход 1"

или

"Авария выход 2"

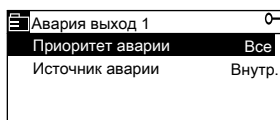

Нажать следующие клавиши:

1. ▲/▼ для **"Приоритет аварии"** или **"Источник аварии"**.
2. MENU
OK для подтверждения.
3. ▲/▼ для выбора нужного значения.
4. MENU
OK для подтверждения.
Занести настройки в раздел "Протоколы".

Дверные/оконные контакты (GAMMA wave AP 260)

К центральному модулю управления может быть подключено любое количество дверных/оконных контактов, однако наблюдение может осуществляться максимум за двумя дверными/оконными контактами. Состояние обоих наблюдаемых дверных/оконных контактов может быть вызвано в виде информационной страницы.

Дверные/оконные контакты (GAMMA wave AP 260) (продолжение)

При открытии наблюдаемого окна или наблюдаемой двери дверной/оконный контакт передает эту информацию по радио-каналу центральному модулю управления. Чтобы избежать ненужных потерь тепла, возникающих вследствие проветривания, открытие вентилей радиоустройств управления радиаторами/ радиоустройства управления внутривольным отоплением соответствующей комнаты ограничивается текущим положением. Это означает, что во время проветривания дальнейшего открытия вентилей не производится, чтобы нагреть помещение до заданной температуры комнаты.



Дальнейшая информация о дверных/оконных контактах
Инструкция изготовителя

Дверной/оконный контакт не под наблюдением

Соединение дверных/оконных контактов с центральным модулем управления производится посредством присвоения контактов соответствующей комнате.

Если комнате присвоены только дверные/оконные контакты и не присвоено ни одного радиоустройства управления радиаторами/радиоустройства управления внутривольным отоплением, то для параметра **"Комн. система отопления"** должно быть установлено значение **"Нет отопления"**.



Настройка "Комн. система отопл."

Инструкция по эксплуатации "Радиоуправляемый контроллер температуры отдельных помещений, центральный модуль управления для терморегулирования радиаторных и/или внутривольных систем отопления"

1. Установить **"Комн. система отопл."** в положение **"Нет отопления"**.
2. Соединить дверной/оконный контакт с системой KNX-RF:
Меню
 - **"Запуск"** >
 - **"RF подключения"** >
 - **"Комнаты"** >
 - **"Комната 1"**
или
"Комната 2"
или
...
 - **"Комната 12"** >
 - **"Подключить устройство"**■ удерживать кнопку соединения дверного/оконного контакта нажатой в течение приблизительно 1 секунды пока не начнет мигать светодиодный индикатор.

Дверные/оконные контакты (GAMMA wave AP 260) (продолжение)

Дверной/оконный контакт под наблюдением

Для наблюдаемых дверей или окон состояние (открыто, закрыто) может отображаться в виде информационной страницы.

Активация дверного/оконного контакта

Необходимы следующие настройки:

- Ввести уникальное имя для "Дверь 1" и "Дверь 2".
- "Функция" каждой двери:
 - "-- --": без индикации состояния в качестве информационной страницы (состояние при поставке).
 - "Активный": индикация состояния в качестве информационной страницы активирована.

Меню

- "Запуск" >
- "Базовая конфигурация" >
- "Двери" >
- "Дверь 1"
- или
- "Дверь 2" >
- "Дверь 1"
- или
- "Дверь 2"

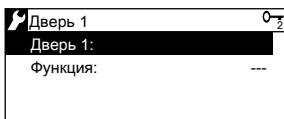

Нажать следующие клавиши:

1. ▲/▼ для "Дверь 1".

2. ^{MENU}OK для подтверждения. Ввести имя (см. Активация группы переключения). Занести настройки в раздел "Протоколы".

3. ▲/▼ для "Функция".

4. ^{MENU}OK для подтверждения.

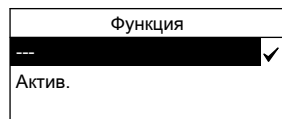

5. ▲/▼ для нужной функции.

6. ^{MENU}OK для подтверждения. Занести настройки в раздел "Протоколы".

Соединить дверной/оконный контакт с системой KNX-RF

Меню

- "Запуск" >
- "RF подключения" >
- "Двери" >
- "Дверь 1"
- или
- "Дверь 2" >
- "Подключить устройство"
- удерживать кнопку соединения дверного/оконного контакта нажатой в течение приблизительно 1 секунды пока не начнет мигать светодиодный индикатор.

Дверные/оконные контакты (GAMMA wave AP 260) (продолжение)

Активация информационной страницы для дверного/оконного контакта

- "Инфо" >
- "Окна/Двери" >
- "Да"

Меню

- "Запуск" >
- "Базовая конфигурация" >

Датчик дыма (Delta reflex) при связи через KNX-RF

К центральному модулю управления могут подключаться только датчики дыма Delta reflex с модулем обнаружения дыма wave UNI M 255 (GAMMA wave). Соединение датчиков дыма с центральным модулем управления производится посредством присвоения контактов соответствующей комнате.



Дальнейшая информация о датчиках дыма

Инструкция изготовителя

Сигнал тревоги:

- Если датчик дыма обнаружит наличие дыма, прозвучит звуковой сигнал и начнет мигать светодиодный индикатор датчика.
- Если датчик дыма соединен с центральным модулем управления в группе подключений, то при сигнале тревоги может быть активировано событие (например, звуковой сигнал).

- Если датчик дыма соединен с центральным модулем управления через сигнальный выход, может быть активирован общий сигнал неисправности (например, сирена) в соответствии с настройками параметра **"Статус событий выход"**.



Инструкция по эксплуатации особых функций

- Если датчик дыма соединен с центральным модулем управления через выход сигнала неисправности, может быть активирован внешний сигнал.
- Центральный модуль управления может передать сообщение о неисправности системе KNX-TP1.

Наблюдение:

- При отсутствии радиосигнала на центральном модуле управления отображается сообщение о неисправности.
- При слишком низком напряжении аккумуляторных батарей на центральном модуле управления отображается сообщение о неисправности.

Датчик дыма (Delta reflex) при связи через... (продолжение)

Соединение датчика дыма с системой KNX-RF

Меню

- "Запуск" >
- "RF подключения" >
- "Датчик дыма" >
- "Комната 1"
или
"Комната 2"
или
...
"Комната 12" >
- "Подключить устройство"
- Удерживать переднюю кнопку соединения датчика дыма нажатой в течение приблизительно 2 секунд, затем удерживать нажатой заднюю кнопку соединения датчика дыма около 1 секунды, пока не начнет мигать светодиодный индикатор.

Проверка соединения

После подключения абонентов KNX мы рекомендуем произвести проверку соединения.



Внимание

- Во время проверки соединений подключенные функции и сигналы не активны.
После проверки соединений переключить все универсальные релейные выходы в позицию "Выкл."

Меню

- "Запуск" >
- "Прозвонка" >

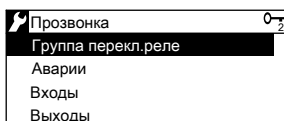

Нажать следующие клавиши:

1. ▲/▼ для выбора соединения ("Группа переключения реле", "Аварии" и т.д.).
2.  для подтверждения.

Проверка соединения (продолжение)

3. ▲/▼ для выбора входа или выхода (например, "**Группа переключения**", "**Авария вход**", "**Режим нагрева**", "**Реле требов.отопл.**" и т.д.).
4. При выборе **Входа** происходит индикация текущего состояния:
 - Контакт:
 - "0": контакт открыт
 - "1": контакт закрыт
 - Датчик температуры:
 - текущее значение температуры
5. При выборе **Выхода**:
MENU
OK для подтверждения.
6. ▲/▼ чтобы переключить универсальный релейный выход:
 - Контакт:
 - "**Выкл.**": контакт открыт (состояние при поставке)
 - "**Вкл.**": контакт закрыт
7. MENU
OK для подтверждения.

Информационные страницы (i) и кнопки прямого выбора

- Информационные страницы являются обзором важнейших сведений об установке.
- В зависимости от конфигурации с помощью кнопок прямого выбора возможно произвести активацию групп переключения, сцен или событий, а также вызов информационных страниц.

Информационная кнопка i

При каждом нажатии информационной кнопки **i** (на статичной картинке) появляется следующая информационная страница.

Могут быть вызваны все имеющиеся информационные страницы. Имеющееся количество информационных страниц зависит от конфигурации установки (например, количества комнат).

Пример: Информационная страница для назначения кнопок

i Назначение кнопки		4/15
i Помещение	Сост. устр.	i
i Комната 1		i
i ГВС		i
i Назначение кнопки...		i

- (A) Номер информационной страницы/количество информационных страниц

Макс. возможные информационные страницы:

- 1/23 Состояние окон/дверей (если активна)
- 2/23 Изменение наруж. темп. за 24 ч (если активна)

- 3/23 Изменение давл. воз. за 24 ч (если активна)
- 4/23 Состояние освещения (если активна)
- 5/23 Помещение
- 6/23 Комната 1
- 7/23 Комната 2 (если настроена)
- 8/23 Комната 3 (если настроена)
- 9/23 Комната 4 (если настроена)
- 10/23 Комната 5 (если настроена)
- 11/23 Комната 6 (если настроена)
- 12/23 Комната 7 (если настроена)
- 13/23 Комната 8 (если настроена)
- 14/23 Комната 9 (если настроена)
- 15/23 Комната 10 (если настроена)
- 16/23 Комната 11 (если настроена)
- 17/23 Комната 12 (если настроена)
- 18/23 ГВС
- 19/23 Солнечн. (если активна)
- 20/23 Название (для визитной карточки, если активна)
- 21/23 Назначение кнопки
- 22/23 Состояние устройства
- 23/23 Сообщ. аварии шины

Информационные страницы (i) и кнопки прямого... (продолжение)

Кнопки прямого выбора

Последовательность назначения кнопок прямого выбора функциям групп переключения и/или информационным страницам зависит от конфигурации функций групп переключения и информационных страниц.



Назначение кнопок прямого выбора

Инструкция по монтажу и сервисному обслуживанию "Радиоуправляемый контроллер температуры отдельных помещений, центральный модуль управления для терморегулирования радиаторных и/или внутриспольных систем отопления"

Пример назначения функций кнопкам прямого выбора

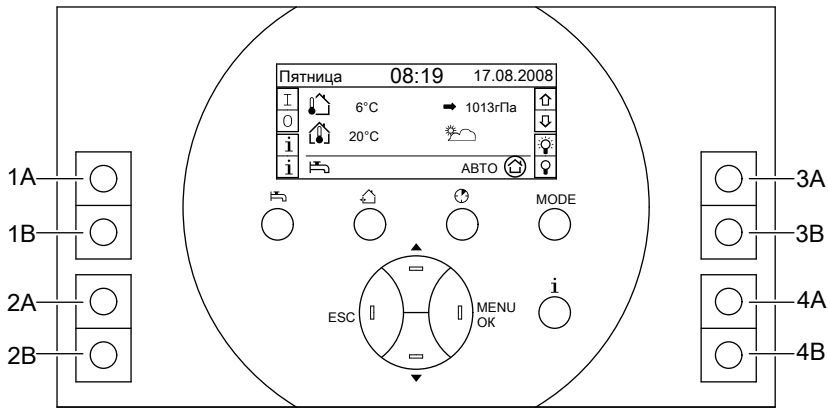

Символ	Функция	Кнопка прямого выбора
I	Включить группу переключения	1А
O	Выключить группу переключения	1В
S	Сцена: <ul style="list-style-type: none"> ■ верхняя кнопка - сцена А ■ нижняя кнопка - сцена В ■ нажимать < 0,4 с: включить сохраненную сцену ■ нажимать > 3 с: сохранить сцену (подтверждается коротким звуковым сигналом) 	не изображено
i	Опрос информационных страниц	2А/2В



Информационные страницы (°-) и кнопки прямого... (продолжение)

Символ	Функция	Кнопка прямого выбора
↑	Открыть жалюзи ■ нажимать < 0,4 с: открыть постепенно ■ нажимать > 0,4 с: открыть полностью	3А
↓	Закрыть жалюзи ■ нажимать < 0,4 с: закрыть постепенно ■ нажимать > 0,4 с: закрыть полностью	3В
☀	Включить освещение или увеличить яркость ■ нажимать < 0,4 с: включить освещение ■ нажимать > 0,4 с: увеличить яркость освещения	4А
♀	Выключить освещение или уменьшить яркость ■ нажимать < 0,4 с: выключить освещение ■ нажимать > 0,4 с: уменьшить яркость освещения	4В

Активация информационных страниц

Активация информационных страниц геосистемы, окон/дверей, состояния освещения и визитной карточки происходит аналогично активации страниц наружной температуры и давления воздуха (при наличии радиоуправляемого метеодатчика). См. стр. 33 и 51, дополнительная информация:



Инструкция по монтажу и сервисному обслуживанию "Радиоуправляемый контроллер температуры отдельных помещений, центральный модуль управления для терморегулирования радиаторных и/или внутриспольных систем отопления"

Внешнее переключение рабочего режима помещения

Переключение рабочего режима помещения остается активным, если закрыт контакт "Режим нагрева" (см. стр. 35).

Меню

- "Нагрев" >
- "Помещение" >
- "Раб.режим помещения" >

Рабочий режим помещения	0
Таймер комф. темп.	00.00ч.м
Предв.выбор	⊕ Авто
Раб.реж.контакт	⊖ Замерз

Внешнее переключение рабочего режима помещения (продолжение)

Нажать следующие клавиши:

1. ▲/▼ для
"Рабочий реж.контакт".

2.  для подтверждения.

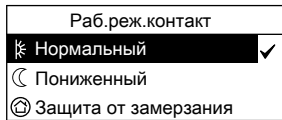

3. ▲/▼ для выбора рабочего режима помещения (например, "Комфорт", "Защита от замерзания" и т.д.)

4.  для подтверждения.



Рабочий режим помещения
Инструкция по эксплуатации "Радиоуправляемый контроллер температуры отдельных помещений, центральный модуль управления для термо-регулирования радиаторных и/или внутрипольных систем отопления"

Повышение температуры помещения при оптимизации включения

При отоплении помещения с оптимизацией включения центральный модуль управления определяет повышение температуры соответствующего помещения в мин./К. Определенное значение учитывается в следующей фазе оптимизации. Возможен вызов и корректировка текущих данных повышения температуры.



Оптимизация включения/выключения
Инструкция по эксплуатации особых функций

Меню

- "Осн.меню" >
- "Нагрев" >

- "Комната 1"
или
"Комната 2"
или
...
"Комната 12" >
- "Комната настройки" >



Повышение температуры помещения при оптимизации... (продолжение)

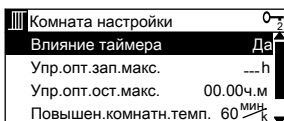

3. **MENU** **OK** для подтверждения.



Нажать следующие клавиши:

1. **MENU** **OK** для подтверждения.

2. **▲/▼** для "Повышен.комнатн.темп.". Отображается текущее значение.

4. **▲/▼** для выбора нужного значения.

5. **MENU** **OK** для подтверждения.

Доля радиоустройства управления в помещении

Если одной комнате одновременно назначено одно радиоустройство управления в помещении и один или два радиодатчика комнатной температуры, то существует возможность настройки доли радиоустройства управления для определения фактической температуры в помещении.

Пример:

Доля устройства управления в помещении: 60 %

- Одно радиоустройство управления в помещении и один радиодатчик комнатной температуры:
При определении фактической температуры помещения значение температуры, измеренное радиоустройством управления, учитывается в объеме до 60 %.
- Одно радиоустройство управления в помещении и два радиодатчика комнатной температуры:
Сначала из данных двух радиодатчиков комнатной температуры вычисляется среднее значение.
Затем при определении фактической температуры помещения значение температуры, измеренное радиоустройством управления, учитывается в объеме до 60 %.

Доля радиоустройства управления в помещении (продолжение)**Указание**

Если одному помещению назначено только два радиодатчика комнатной температуры, фактическое значение температуры помещения всегда вычисляется из среднего значения двух полученных значений температуры.

Меню

- "Осн.меню" >
- "Нагрев" >
- "Комната 1"
- или
- "Комната 2"
- или
- ...
- "Комната 12" >
- "Комната настройки" >

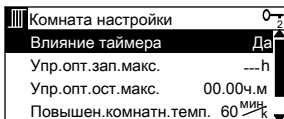

Нажать следующие клавиши:

1. MENU
 OK для подтверждения.
2. $\blacktriangle/\blacktriangledown$ для "Доля комн.модуль".
3. MENU
 OK для подтверждения.

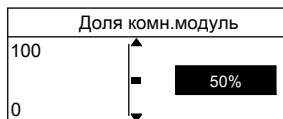

4. $\blacktriangle/\blacktriangledown$ для выбора значения (в состоянии при поставке 50 %).
5. MENU
 OK для подтверждения.

Дополнительные сведения

Калибровка привода

Калибровка радиоустройств управления радиаторами производится автоматически при установке батарей питания и позже может быть дополнительно запущена вручную.



Указание

Процесс калибровки требует большого количества энергии. Частое проведение калибровки требует частой замены батарей питания.

Меню

- "Осн.меню" >
- "Нагрев" >
- "Комната 1"
или
"Комната 2"
или
...
"Комната 12" >
- "Калибровка привода" >

Нажать следующие клавиши:

1.  для подтверждения.
2.  для "Начало".
3.  для подтверждения. Калибровка запускается в течение 5 мин.

Отсоединение и удаление устройств, список устройств



Инструкция по монтажу и сервисному обслуживанию "Радиоуправляемый контроллер температуры отдельных помещений, центральный модуль управления для терморегулирования радиаторных и/или внутripольных систем отопления"

Коммуникация по шине: основные параметры

Осн.меню > Запуск > Коммуникация по шине > Основные параметры > Адрес устройства, режим програмир., эл.питан.шины

"Адрес устройства"	
"Режим програмир."	<input type="checkbox"/> Выкл. <input type="checkbox"/> Вкл.
"Шина питания"	<input type="checkbox"/> Выкл. <input type="checkbox"/> Вкл.

Коммуникация по шине: время / дата

Осн.меню > Запуск > Коммуникация по шине > Время/дата > Работа часов, удал.задан.врем.ведомый

"Работа часов"	<input type="checkbox"/> Автономный <input type="checkbox"/> Ведущий <input type="checkbox"/> Ведомый
"Удал.задан.врем.ведомый"	<input type="checkbox"/> Нет <input type="checkbox"/> Да

Коммуникация по шине: праздники / специальные дни

Осн.меню > Запуск > Коммуникация по шине > Праздн./спец.дни > Прз/Сп.ден.раб., Прз/Сп.ден.зона

"Прз/Сп.ден.раб."	<input type="checkbox"/> Автономный <input type="checkbox"/> Ведущий <input type="checkbox"/> Ведомый
"Прз/Сп.ден.зона"	

Коммуникация по шине: наружная температура и давление воздуха

Осн.меню > Запуск > Коммуникация по шине > Зоны распределения > Зона наруж.темп.

"Зона.наруж.темп."	
--------------------	--

Группы переключений для управления освещением и жалюзи

Осн.меню > Запуск > Базовая конфигурация > Группы перекл. > Группы перекл. 1, 2, ...

Группа переключения

№	Имя	Функция	Релейный выход
1		<input type="checkbox"/> --- <input type="checkbox"/> Перекл. <input type="checkbox"/> Темн. <input type="checkbox"/> Жалюзи <input type="checkbox"/> Сцена <input type="checkbox"/> Инфо	<input type="checkbox"/> --- <input type="checkbox"/> С помощью RF <input type="checkbox"/> Q1 (локальный)
2		<input type="checkbox"/> --- <input type="checkbox"/> Перекл. <input type="checkbox"/> Темн. <input type="checkbox"/> Жалюзи <input type="checkbox"/> Сцена <input type="checkbox"/> Инфо	<input type="checkbox"/> --- <input type="checkbox"/> С помощью RF <input type="checkbox"/> Q1 (локальный)
3		<input type="checkbox"/> --- <input type="checkbox"/> Перекл. <input type="checkbox"/> Темн. <input type="checkbox"/> Жалюзи <input type="checkbox"/> Сцена <input type="checkbox"/> Инфо	<input type="checkbox"/> --- <input type="checkbox"/> С помощью RF <input type="checkbox"/> Q1 (локальный)
4		<input type="checkbox"/> --- <input type="checkbox"/> Перекл. <input type="checkbox"/> Темн. <input type="checkbox"/> Жалюзи <input type="checkbox"/> Сцена <input type="checkbox"/> Инфо	<input type="checkbox"/> --- <input type="checkbox"/> С помощью RF <input type="checkbox"/> Q1 (локальный)
5		<input type="checkbox"/> --- <input type="checkbox"/> Перекл. <input type="checkbox"/> Темн. <input type="checkbox"/> Жалюзи <input type="checkbox"/> Сцена <input type="checkbox"/> Инфо	<input type="checkbox"/> --- <input type="checkbox"/> С помощью RF <input type="checkbox"/> Q1 (локальный)
6		<input type="checkbox"/> --- <input type="checkbox"/> Перекл. <input type="checkbox"/> Темн. <input type="checkbox"/> Жалюзи <input type="checkbox"/> Сцена <input type="checkbox"/> Инфо	<input type="checkbox"/> --- <input type="checkbox"/> С помощью RF <input type="checkbox"/> Q1 (локальный)

Группы переключений для управления освещением и... (продолжение)

Группа переключения			
№	Имя	Функция	Релейный выход
7		<input type="checkbox"/> ---	<input type="checkbox"/> --- <input type="checkbox"/> С помощью RF <input type="checkbox"/> Q1 (локальный)
		<input type="checkbox"/> Перекл.	
		<input type="checkbox"/> Темн.	
		<input type="checkbox"/> Жалюзи	
		<input type="checkbox"/> Сцена	
		<input type="checkbox"/> Инфо	
8		<input type="checkbox"/> ---	<input type="checkbox"/> --- <input type="checkbox"/> С помощью RF <input type="checkbox"/> Q1 (локальный)
		<input type="checkbox"/> Перекл.	
		<input type="checkbox"/> Темн.	
		<input type="checkbox"/> Жалюзи	
		<input type="checkbox"/> Сцена	
		<input type="checkbox"/> Инфо	

Номер сцены

Осн.меню > Группы переключения > Группы переключения 1, 2, ... > Сцена А, В > Сцена номер

Группа переключения				
№	Имя	Сцена	Номер сцены Состояние при поставке	Настройка
1		A	1	
		B	2	
2		A	3	
		B	4	
3		A	5	
		B	6	
4		A	7	
		B	8	
5		A	9	
		B	10	
6		A	11	
		B	12	
7		A	13	
		B	14	
8		A	15	
		B	16	

Исполнительный элемент освещения/жалюзи

Осн.меню > Запуск > Базовая конфигурация > Состояние освещения > Лампа 1, 2, ...

Контролируемый исполнительный элемент освещения/жалюзи

№	Имя	Функция
1		<input type="checkbox"/> --- <input type="checkbox"/> Актив.
2		<input type="checkbox"/> --- <input type="checkbox"/> Актив.
3		<input type="checkbox"/> --- <input type="checkbox"/> Актив.
4		<input type="checkbox"/> --- <input type="checkbox"/> Актив.

Входы

Осн.меню > Запуск > Базовая конфигурация > Входы

Имя входа	Соединение
Режим нагрева	<input type="checkbox"/> --- <input type="checkbox"/> С помощью RF <input type="checkbox"/> В (локальный)
Летний режим	<input type="checkbox"/> --- <input type="checkbox"/> С помощью RF/S-mode <input type="checkbox"/> В (локальный)
Переключение От./Ох.	<input type="checkbox"/> --- <input type="checkbox"/> С помощью RF/S-mode <input type="checkbox"/> В (локальный)
Отсутствие	<input type="checkbox"/> --- <input type="checkbox"/> С помощью RF/S-mode <input type="checkbox"/> В (локальный)
Недост.освещ.	<input type="checkbox"/> --- <input type="checkbox"/> С помощью RF/S-mode <input type="checkbox"/> В (лок.)

Выходы

Осн.меню > Запуск > Базовая конфигурация > Выходы

Имя выхода	Соединение
Реле требов.отопл.	<input type="checkbox"/> --- <input type="checkbox"/> С помощью RF <input type="checkbox"/> Q1 (локальный)
Требование тепла DC 0...10 В	<input type="checkbox"/> --- <input type="checkbox"/> С помощью RF <input type="checkbox"/> В (локальный)
Летний режим	<input type="checkbox"/> --- <input type="checkbox"/> С помощью RF/S-mode <input type="checkbox"/> В (локальный)
Статус выход	<input type="checkbox"/> --- <input type="checkbox"/> С помощью RF/S-mode <input type="checkbox"/> В (локальный)
Состояние окна	<input type="checkbox"/> --- <input type="checkbox"/> С помощью RF/S-mode <input type="checkbox"/> В (локальный)

Выход "Требование тепла DC 0...10 В"

Осн.меню > Параметры > Запрос отопл.

"Подющ.темп.мин"	
"Подющ.темп.макс"	
"Запр.темп. 0 В"	
"Запр.темп. 10 В"	
"Порог запр.темп."	

Аварии

Осн.меню > Запуск > Базовая конфигурация > Аварии

Вход/выход сигналов неисправности	Соединение
Авария вход 1	<input type="checkbox"/> --- <input type="checkbox"/> С помощью RF <input type="checkbox"/> В (локальный)
Авария вход 2	<input type="checkbox"/> --- <input type="checkbox"/> С помощью RF/S-mode <input type="checkbox"/> В (локальный)
Авария вход 3	<input type="checkbox"/> --- <input type="checkbox"/> С помощью RF/S-mode <input type="checkbox"/> В (локальный)
Авария вход 4	<input type="checkbox"/> --- <input type="checkbox"/> С помощью RF/S-mode <input type="checkbox"/> В (локальный)
Авария выход 1	<input type="checkbox"/> --- <input type="checkbox"/> С помощью RF <input type="checkbox"/> В (локальный)
Авария выход 2	<input type="checkbox"/> --- <input type="checkbox"/> С помощью RF <input type="checkbox"/> В (локальный)

Конфигурация входов сигналов неисправности

Осн.меню > Параметры > Аварии > Авария вход 1, 2, ...

Вход сигналов неисправности	1	2	3	4
"Текст аварии"				
"Приоритет аварии"				
"Срочный"	<input type="checkbox"/>	<input type="checkbox"/>	<input type="checkbox"/>	<input type="checkbox"/>
"Не срочный"	<input type="checkbox"/>	<input type="checkbox"/>	<input type="checkbox"/>	<input type="checkbox"/>
"Сброс аварии"				
"Всегда"	<input type="checkbox"/>	<input type="checkbox"/>	<input type="checkbox"/>	<input type="checkbox"/>
"При отсутствии"	<input type="checkbox"/>	<input type="checkbox"/>	<input type="checkbox"/>	<input type="checkbox"/>
"Задерж.сигн.авар"				
"Нормал.позиция"				
"Открыт"	<input type="checkbox"/>	<input type="checkbox"/>	<input type="checkbox"/>	<input type="checkbox"/>
"Закрыт"	<input type="checkbox"/>	<input type="checkbox"/>	<input type="checkbox"/>	<input type="checkbox"/>
"Источник аварии"				
"Внутр."	<input type="checkbox"/>	<input type="checkbox"/>	<input type="checkbox"/>	<input type="checkbox"/>
"Шина"	<input type="checkbox"/>	<input type="checkbox"/>	<input type="checkbox"/>	<input type="checkbox"/>

Конфигурация выходов сигналов неисправности

Осн.меню > Параметры > Аварии > Авария выход 1, 2, ...

Выход сигналов неисправности	1	2
"Приоритет аварии"		
"Срочный"	<input type="checkbox"/>	<input type="checkbox"/>
"Не срочный"	<input type="checkbox"/>	<input type="checkbox"/>
"Все"	<input type="checkbox"/>	<input type="checkbox"/>
"Источник аварии"		
"Внутр."	<input type="checkbox"/>	<input type="checkbox"/>
"Шина"	<input type="checkbox"/>	<input type="checkbox"/>

Дверные/оконные контакты

Осн.меню > Режим запуска > Базовая конфигурация > Двери > Дверь 1, 2
Контролируемый дверной/оконный контакт

№	Имя	Функция
1		<input type="checkbox"/> --- <input type="checkbox"/> АКТИВ.
2		<input type="checkbox"/> --- <input type="checkbox"/> АКТИВ.

Предметный указатель

Н	
Hager tebis.....	32
К	
KNX-RF.....	7
KNX-TP1.....	7
■ аварии.....	42
■ время и дата.....	24
■ наружная температура и давление воздуха.....	27
■ основные параметры.....	23
■ праздники и специальные дни.....	26
А	
Аварии	
■ KNX-TP1.....	42
Адрес устройства.....	23
Активация информационной страницы.....	51
В	
Внешнее переключение.....	56
Время задержки.....	45
Время и дата.....	24
Входы.....	35
■ активация.....	36
■ соединение.....	36
Входы сигналов неисправности.....	43
■ активация.....	43
■ конфигурация.....	45
■ соединение.....	44
Высота над уровнем моря.....	61
Выходы.....	38
■ активация.....	39
■ соединение.....	39
Выходы сигналов неисправности.....	46
■ активация.....	46
■ конфигурация.....	48
■ соединение.....	46
Г	
Группа переключения	
■ Hager tebis.....	32
■ Hager tebis, нумерация.....	32
■ активация.....	28
■ информационная страница: активация.....	33
■ соединение.....	30
■ сцена: номер сцены.....	32
Группы переключения.....	27
Д	
Давление воздуха.....	27
Датчик дыма.....	51
■ соединение.....	52
Дверные контакты.....	48
■ не под наблюдением.....	49
■ под наблюдением.....	50
Дверные контакты не под наблюдением	
■ соединение.....	49
Дверные контакты под наблюдением	
■ активация.....	50
■ информационная страница.....	51
■ соединение.....	50
Доля радиоустройства управления в помещении.....	58
З	
Задержка сигнала аварии.....	45
Запрос темп.....	38
И	
Информационная кнопка.....	54
Информационная страница	
■ активация.....	33, 56
Информационные страницы.....	54
Источник аварии.....	48

Предметный указатель (продолжение)

К		Р	
Калибровка.....	60	Рабочий реж.контакт.....	35
Калибровка привода.....	60	Рабочий режим помещения.....	56
Кнопки прямого выбора.....	54	Радиоустройство управления	
■ назначение.....	55	внутрипольным отоплением	
		■ электрические подключения.....	11
Л		Радиоустройство управления в	
Летний режим.....	35, 38	помещении.....	58
		Режим нагрева.....	35
Н		Режим програмир.....	23
Назначение кнопок.....	54	Реле требования тепла.....	38
Наружная температура.....	27		
Недостаточное освещение.....	35	С	
Нормальная позиция сигнального		Сброс аварии.....	45
контакта неисправности.....	45	Сигнал тревоги.....	51
		Состояние окна.....	38
О		Специальные дни.....	26
Оконные контакты.....	48	Статус выход.....	38
■ не под наблюдением.....	49	Статус событий выход.....	38
■ под наблюдением.....	50	Структура меню.....	13
Оконные контакты не под		Сцена: номер сцены.....	32
наблюдением			
■ соединение.....	49	Т	
Оконные контакты под наблюдением		Текст аварии.....	45
■ активация.....	50	Температура подающей	
■ информационная страница.....	51	магистрالی.....	41
■ соединение.....	50	Требование тепла DC 0...10 В.....	38
Оптимизация включения.....	57	■ конфигурация.....	41
Основные параметры.....	23		
Особые функции.....	7	У	
Отсутствие.....	35	Управление жалюзи.....	27
		Управление освещением.....	27
П		Устройство управления в	
Переключение От./Ох.....	35	помещении.....	58
Повышение температуры			
помещения.....	57	Ц	
Праздники.....	26	Центральный модуль управления	
Предельные возможности системы..	8	■ электрические подключения.....	10
Приоритет аварии.....	45, 48	■ структура меню.....	13
Проверка радио-подключений.....	52		
Проверка соединения.....	52	Ш	
Прозвонка.....	52	Шина Konnex.....	7
		Шина питания.....	23

Предметный указатель (продолжение)

Э
Электрические подключения.....10

ТОВ "Віссманн"
вул. Димитрова, 5 корп. 10-А
03680, м.Київ, Україна
тел. +38 044 4619841
факс. +38 044 4619843

Viessmann Group
ООО "Віссманн"
г. Москва
тел. +7 (495) 775-82-83
факс. +7 (495) 775-82-84
www.viessmann.ru

5699 766 GUS Оставляем за собой право на технические изменения.



Отпечатано на экологически чистой бумаге,
отбеленной без добавления хлора.